

DE	Originalbetriebsanleitung	Benzin Gartenfräse
EN	Translation of the original operating instructions	Petrol garden tiller
FR	Traduction du manuel d'utilisation d'origine	Fraiseuse de jardin à essence
IT	Traduzione del Manuale d'Uso originale	Motocoltivatore a benzina
ES	Traducción del manual original	Motocultor de gasolina
NL	Vertaling van de originele gebruiksaanwijzing	Benzine tuinfrees
CZ	Překlad originálního návodu k provozu	Benzinový zahradní kultivátor
SK	Překlad originálneho návodu na obsluhu	Benzinový záhradný kultivátor
PL	Tłumaczenie oryginalnej instrukcji obsługi	Glebogryzarka spalinowa
HU	Az eredeti használati útmutató fordítása	Benzines kerti talajmaró



GF 3060.1

95466

GÜDE

**DEUTSCH****Bitte lesen Sie die Betriebsanleitung vor Inbetriebnahme sorgfältig durch.**

ENGLISH

Please read the instructions carefully before starting the machine.

FRANÇAIS

Veuillez lire avec soin le mode d'emploi avant la mise en service

ITALIANO

Leggere attentamente le istruzioni per l'uso prima di mettere in funzione l'elettrodomestico.

ESPAÑOL

Lea atentamente las instrucciones antes de poner en marcha la máquina.

NEDERLANDS

Graag instructies zorgvuldig doorlezen vóórdát u de machine in gebruik neemt.

CESKY

Před spuštěním stroje si pečlivě přečtěte návod k používání.

SLOVENČINA

Pred prvým použitím prístroja si pozorne prečítajte návod na obsluhu.

POLSKI

Przed uruchomieniem urządzenia należy uważnie przeczytać instrukcję.

MAGYAR

Kérjük alaposan olvassa el a tájékoztatót mielőtt a gépet használja.

Deutsch	Technische Daten / Gerätebeschreibung / Sicherheitshinweise / Bestimmungsgemäße Verwendung / Verhalten im Notfall / Symbole / Wartung / Entsorgung / Gewährleistung / Service	22
English	Technical Data / Device description / Safety Warnings / Specified Conditions of Use / Emergency procedure / Symbols / Maintenance / Disposal / Guarantee / Service	28
Français	Caractéristiques techniques / Description du dispositif / Instructions De Sécurité Particulieres / Utilisation conforme aux prescriptions / Conduite en cas d'urgence / Symboles / Entretien / Elimination / Garantie / Service	34
Italiano	Dati tecnici / Descripción del dispositivo / Norme Di Sicurezza / Utilizzo conforme / Comportamento in caso d'emergenza / Simboli / Manutenzione / Smaltimento / Garanzia / Servizio	40
Español	Datos técnicos / Descripción del dispositivo / Indicaciones de seguridad / Aplicación de acuerdo a la finalidad / Comportamento in caso d'emergenza / Símbolos / Mantenimiento / Eliminación / Garantía / Servicio	46
Nederlands	Technische gegevens / Beschrijving van het apparaat / Veiligheidsadviezen / Voorgeschreven gebruik van het systeem / Handelsewijze in noodgeval / Symbolen / Onderhoud / Afvoer / Garantie / Service	52
Čeština	Technická data / Popis zařízení / Speciální Bezpečnostní Upozornění / Oblast Využití / Chování v případě nouze / Symboly / Údržba / Likvidace / Záruka / Servis	58
Slovenčina	Technické údaje / Opis zariadenia / Špeciálne Bezpečnostné Pokyny / Použitie podľa predpisov / Správanie v prípade núdze / Symboly / Údržba / Likvidácia / Záruka / Servi	64
Polski	Dane techniczne / Opis urządzenia / Instrukcje Dotyczące Bezpieczeństwa / Warunki użytkowania / Postępowanie w nagłym przypadku / Symbole / Utrzymanie I Konserwacja / Utylizacja / Gwarancja / Serwis	69
Magyar	Műszaki Adatok / Eszközleírás / Rendeltetés szerinti használat / Biztonsági utasítások / Karbantartás / Jótállás	76



Lieferumfang

EN Scope of delivery FR Contenu de la livraison IT Dotazione
ES Volumen de suministro NL Leveringsomvang CZ OBJEM dodávky
SK Rozsah dodávky PL Zakres dostawy HU Szállítási terjedelem



> 20 kg

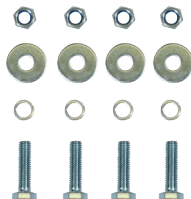
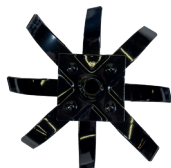
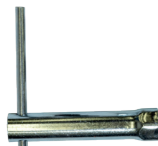
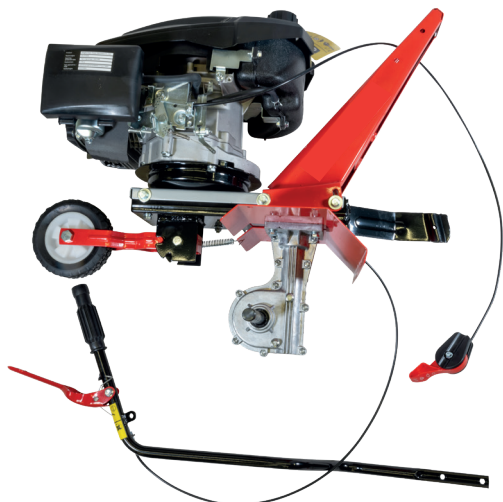

Montage

EN Operation FR Fonctionnement IT Esercizio ES Operação
NL Gebruik CZ Provoz SK Prevádzka PL Operacja HU Üzemeltetés

6-10



Inbetriebnahme

EN starting-up the device FR Mise en service IT Messa in funzione
ES Puesta en marcha NL Toestel in gebruik nemen CZ Uvedení do provozu
SK Uvedenie do prevádzky PL Uruchamianie urządzenia
HU A készülék üzembe helyezése

11-15

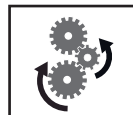

Betrieb

EN Operation FR Fonctionnement IT Esercizio ES Operação
NL Gebruik CZ Provoz SK Prevádzka PL Operacja HU Üzemeltetés

16-17



Wartung & Reinigung

EN Maintenance & Cleaning FR Entretien & Nettoyage
IT Manutenzione & Pulizia ES Mantenimiento & Limpieza
NL Onderhoud & Schoonmaken CZ Údržba & ištění SK Údržba & Čistenie
PL Konserwacja & Czyszczenie HU Karbantartás & Tisztítás

18-20

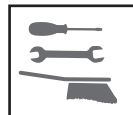

Transport & Lagerung

EN Transport & Storage FR Transport et stockage IT Trasporto e stoccaggio
ES Transporte y almacenamiento NL Vervoer en opslag CZ Přeprava a skladování
SK Preprava a skladovanie PL Transport i przechowywanie HU Szállítás és tárolás

21



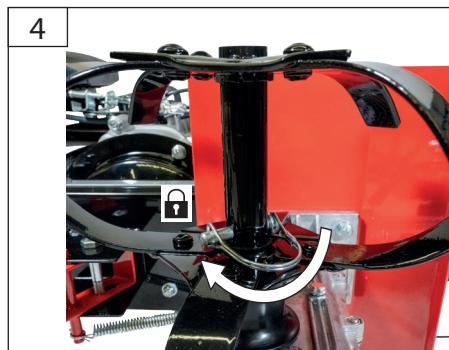
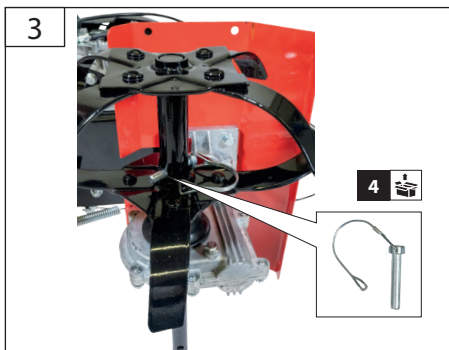
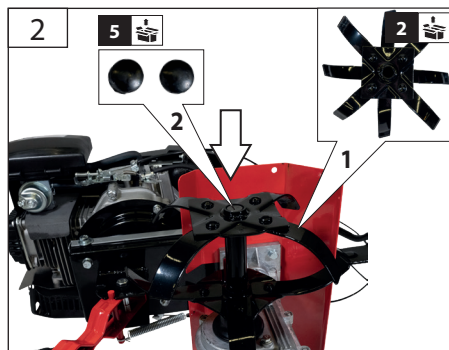
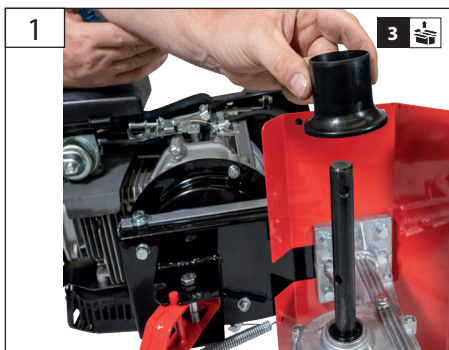
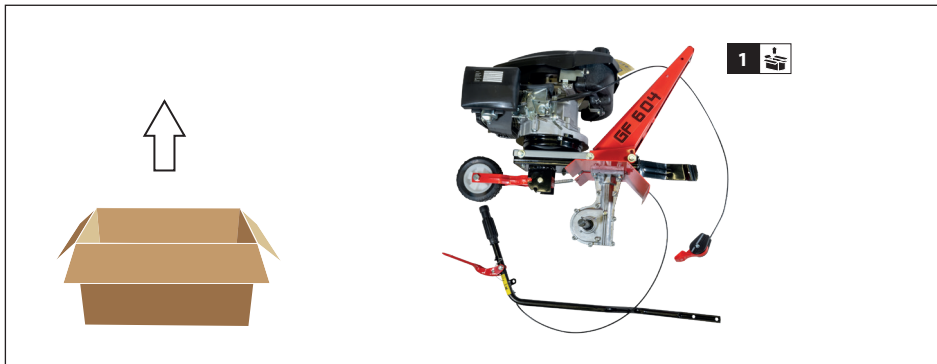

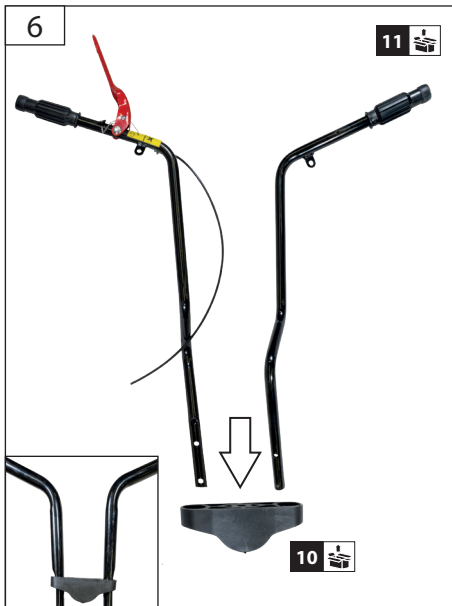
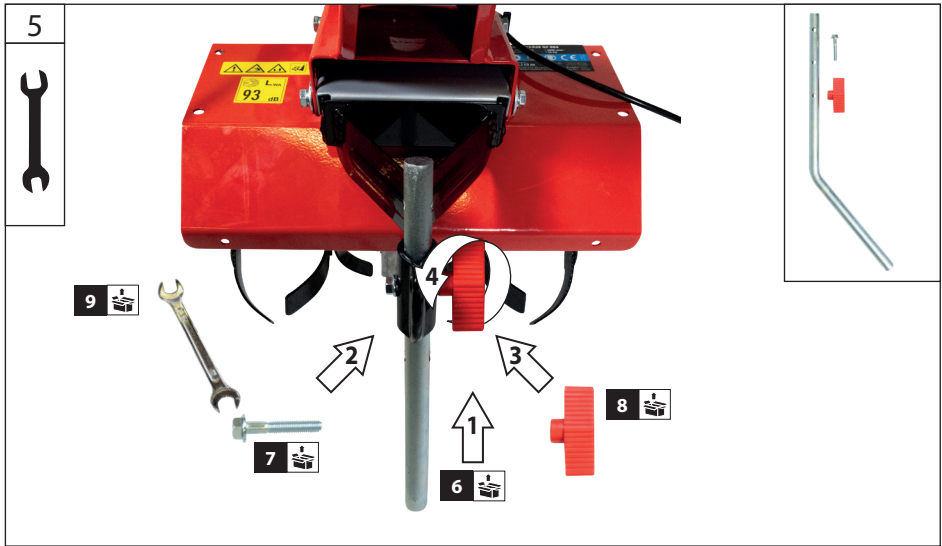

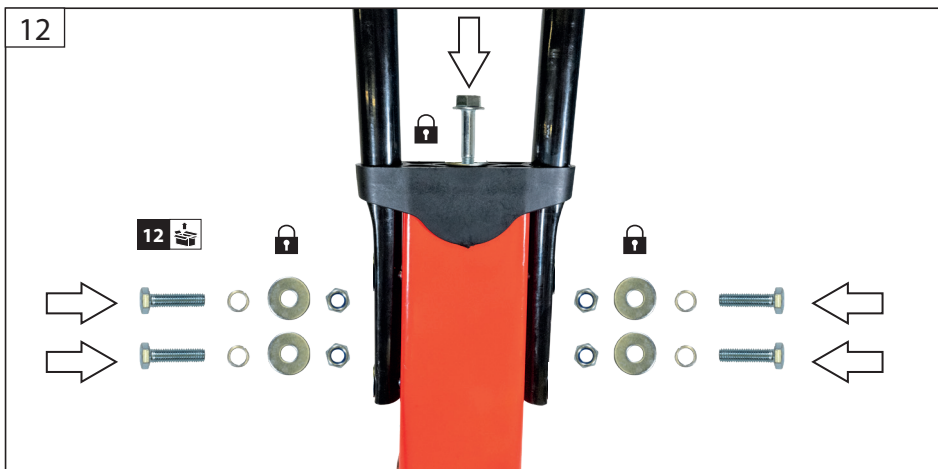
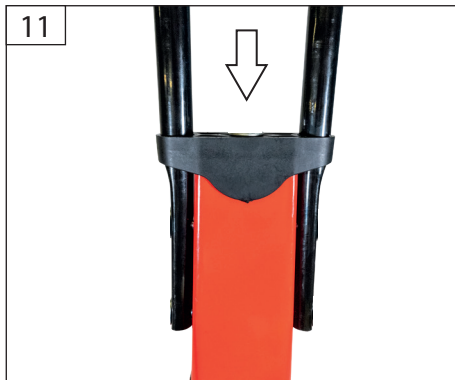
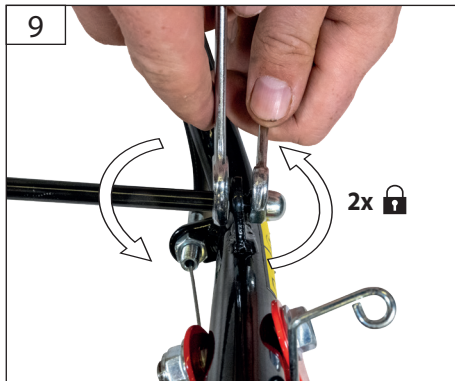
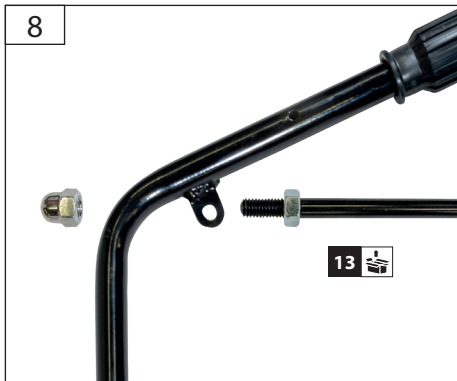

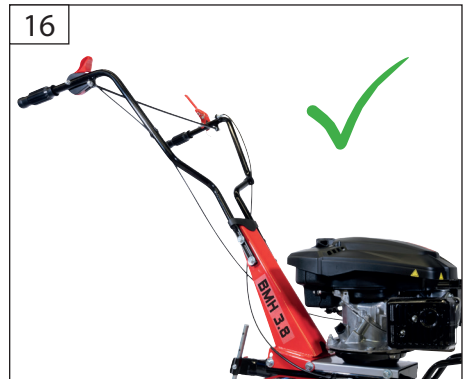
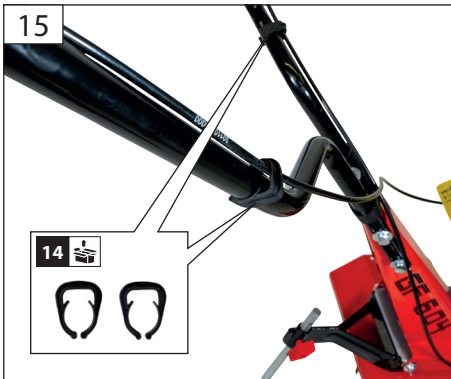

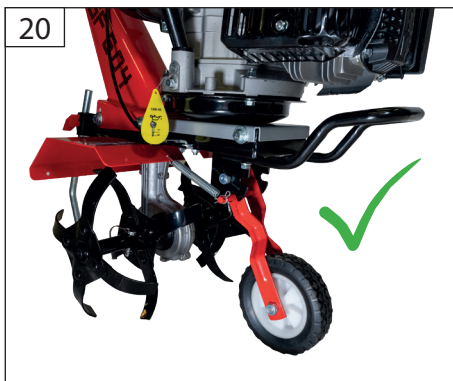
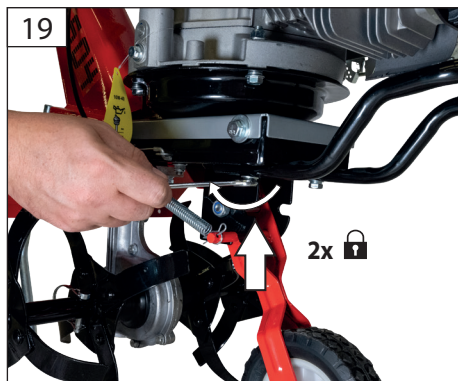
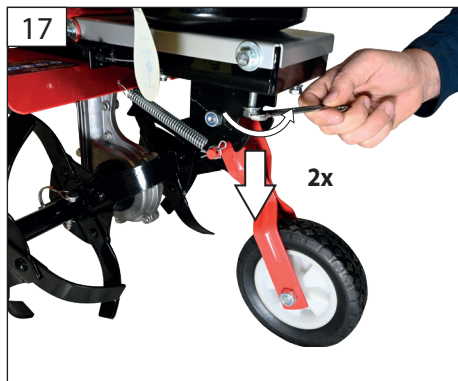

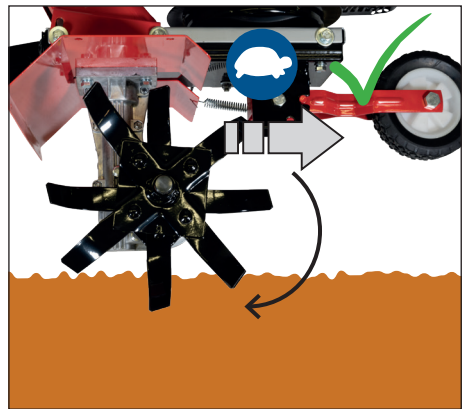
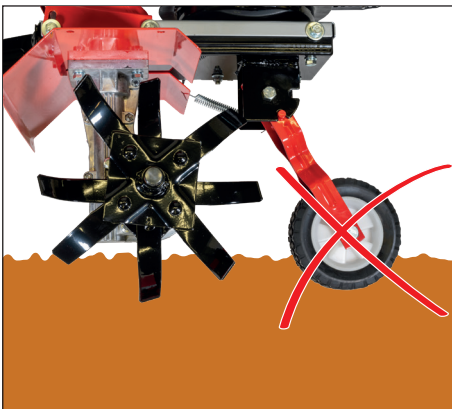
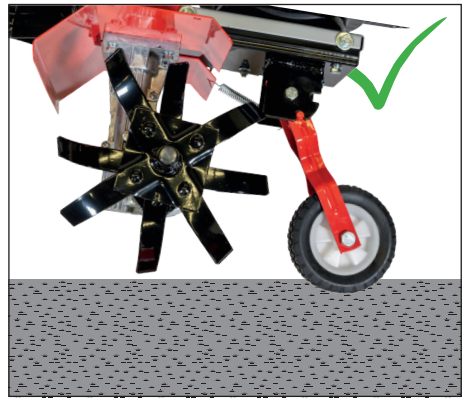
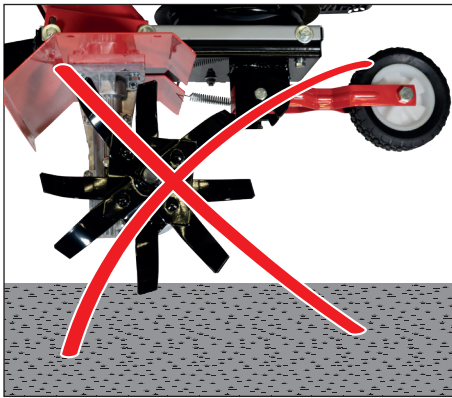
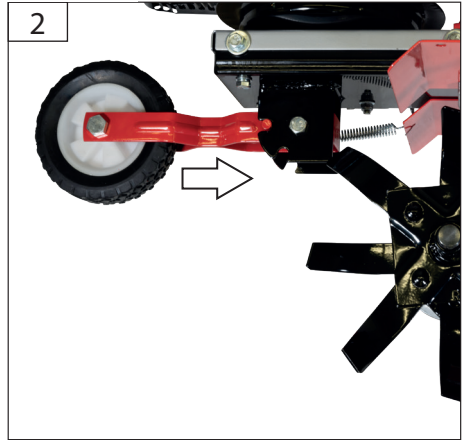
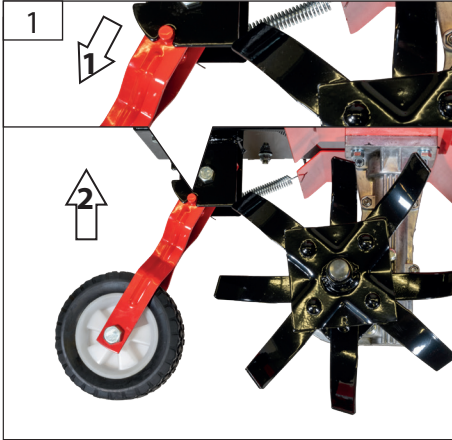

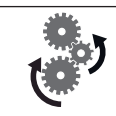

15W-40

DE Vor Erstinbetriebnahme muss der Motor unbedingt mit Motorenöl befüllt werden. Überprüfen Sie vor jeder Inbetriebnahme den Ölstand.

EN Before initial start-up, it is essential to fill the engine with engine oil. Check the oil level before each start-up.

FR Avant la première mise en marche, il est nécessaire de remplir le moteur d'huile de moteur. Contrôlez avant chaque mise en marche le niveau d'huile. Si nécessaire, complétez l'huile de moteur.

IT E' indispensabile previa la prima messa in funzione riempire il motore con l'olio per motore. Prima di ogni messa in funzione controllare livello d'olio. Aggiungere eventualmente l'olio per motore.

ES El motor debe llenarse con aceite de motor antes de la primera puesta en marcha. Compruebe el nivel de aceite antes de cada arranque y rellene con aceite de motor si es necesario.

NL Vóór de eerste ingebruikname dient de motor beslist met motorolie gevuld worden. Controleer voor iedere inbedrijfstelling de oliestand. Vul eventueel de motorolie bij.

CZ Před prvním uvedením do provozu musí být motor bezpodmínečně naplněn motorovým olejem. Před každým uvedením do provozu zkontrolujte stav oleje. Motorový olej příp. Doplňte.

SK Pred prvým uvedením do prevádzky musí byť motor bezpodmienečne naplnený motorovým olejom. Pred každým uvedením do prevádzky skontrolujte stav oleja. Motorový olej príp. Doplňte.

PL Przed pierwszym uruchomieniem należy koniecznie napełnić silnik olejem silnikowym. Przed każdym uruchomieniem sprawdzić stan oleju. W razie potrzeby uzupełnić olej silnikowy.

HU Első üzembe helyezés előtt, a motorba feltétlenül töltsön megfelelő mennyiségű motorolajat! Minden üzembe helyezés előtt ellenőrizze az olaj állapotát. Szükség esetén a motorolajat feltétlenül töltsse fel.

1

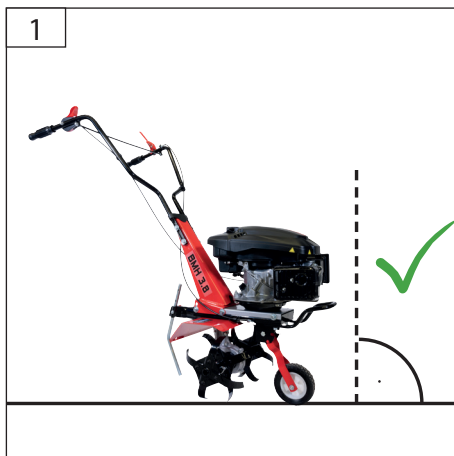

2

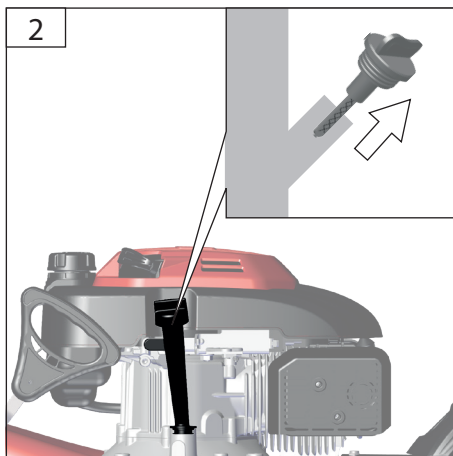

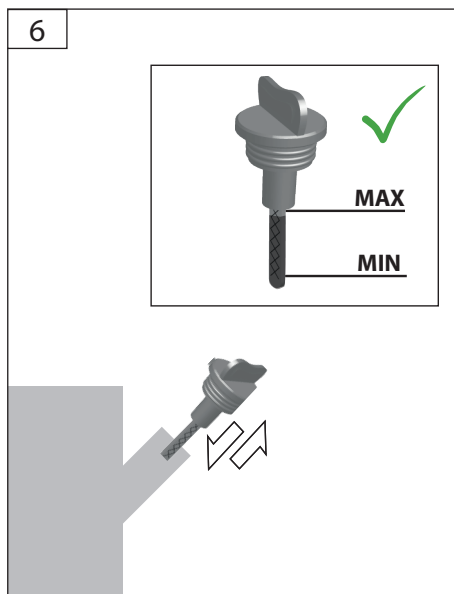
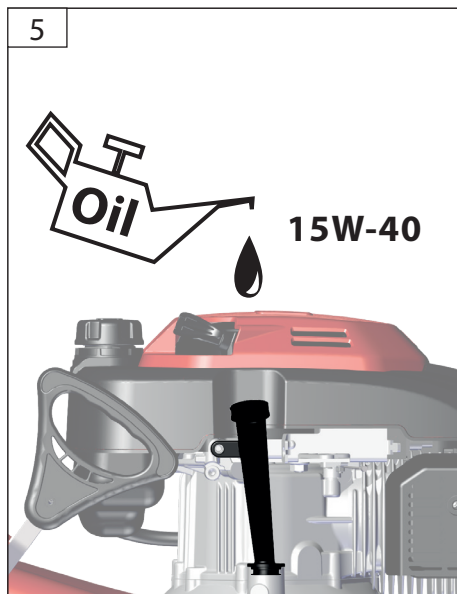
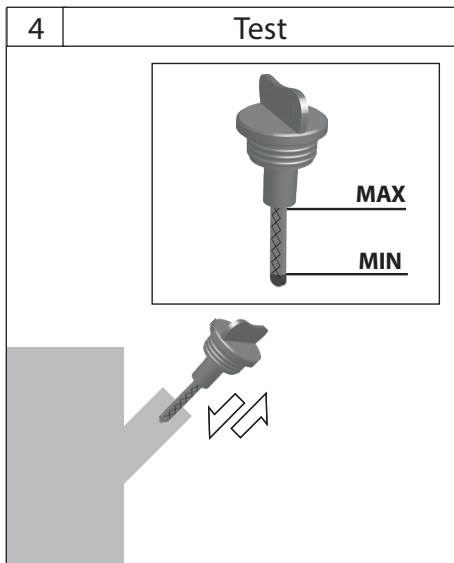
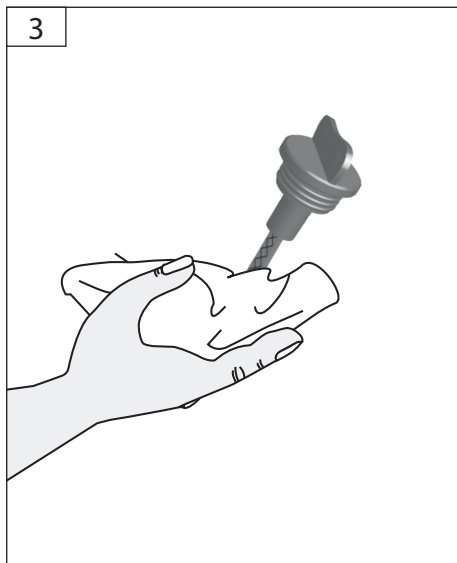

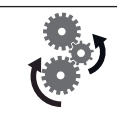

DE Aus Gründen der Qualitätssicherung wird jedes Gerät einem Probelauf unterzogen und mit Motorenöl befüllt.

Vor dem Transport wird das Öl wieder abgelassen, es können sich jedoch Rückstände von Motorenöl am Messstab befinden. Bitte trotzdem Ölstand gewissenhaft überprüfen und Motorenöl nachfüllen. → [\[8+9\]](#)

EN To ensure quality, every piece of equipment is subject to a test operation and filled with motor oil. Oil is drained before transport; however, there can be some motor oil remains on the dip stick. Please check carefully the oil level and add motor oil again. → [\[8+9\]](#)

FR Pour des raisons d'assurance qualité, chaque appareil est soumis à un test de fonctionnement et rempli d'huile de moteur. Cette huile est purgée avant le transport, mais un résidu d'huile peut demeurer sur la jauge. Pour cela, contrôlez quand même le niveau d'huile et ajoutez l'huile de moteur manquante. → [\[8+9\]](#)

IT Al fine di garantire la qualità, ogni apparecchio è sottoposto a prove funzionali di esercizio ed è riempito con carburante. Prima del trasporto, l'olio è svuotato, comunque sull'astina di controllo possono rimanere dei residui di olio motore. Perciò controllare con cura il livello dell'olio motore e rabboccarlo di nuovo. → [\[8+9\]](#)

ES Por razones de aseguramiento de la calidad, cada dispositivo se somete a una prueba de funcionamiento y se llena con aceite de motor. Antes del transporte, el aceite se purga de nuevo, pero puede haber restos de aceite de motor en la varilla. No obstante, por favor, compruebe cuidadosamente el nivel de aceite y rellene el aceite del motor. → [\[8+9\]](#)

CZ Z důvodů zajištění kvality se každé zařízení podrobuje zkušebnímu chodu a naplní motorovým olejem. Před transportem se olej zase vypustí, na měřící tyči však mohou být zbytky motorového oleje. Přesto prosím svědomitě zkontrolujte stav oleje a znovu doplňte motorový olej. → [\[8+9\]](#)

SK Z dôvodov zaistenia kvality sa každé zariadenie podrobuje skúšobnému chodu a naplní motorovým olejom. Pred transportom sa olej zase vypustí, na meracej tyči však môžu byť zvyšky motorového oleja. Napriek tomu, prosím, svedomito skontrolujte stav oleja a znovu doplňte motorový olej. → [\[8+9\]](#)

PL Dla zapewnienia jakości każde urządzenie zostaje poddane ruchowi próbnemu i napełnione olejem silnikowym. Przed transportem olej zostaje ponownie spuszczony, ale na bag-necie pomiarowym mogą jednak znajdować się resztki oleju silnikowego. Należy mimo to skrupulatnie sprawdzić stan oleju i uzupełnić olej silnikowy. → [\[8+9\]](#)

HU A minőség biztossága érdekében minden gép próbaüzemen esik át, amikor is motorolajjal töltik fel. Szállítás előtt az olaj ismét leeresztésre kerül, a mérőpálcán azonban motorolaj maradványok maradhatnak. Kérjük, hogy ellenőrizze le az olaj állapotát, és ismét töltsön a géphe motorolajat. → [\[8+9\]](#)

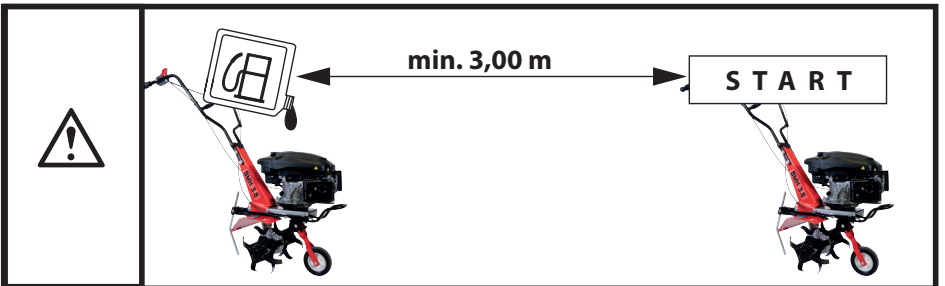
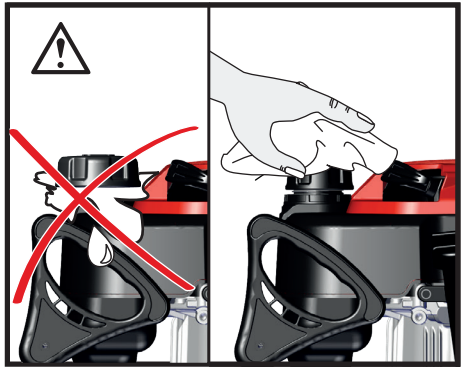
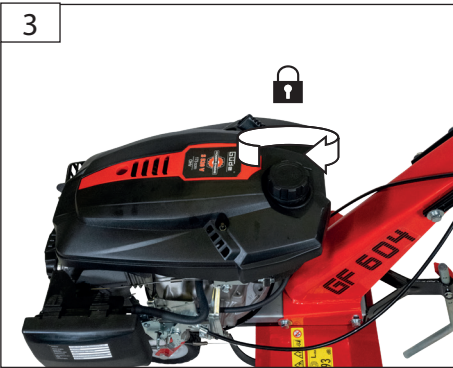
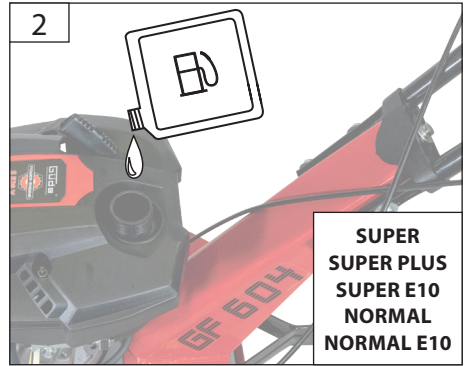
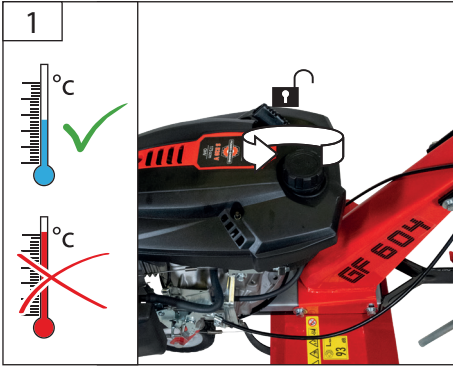
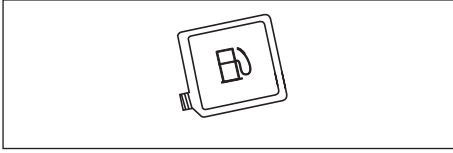

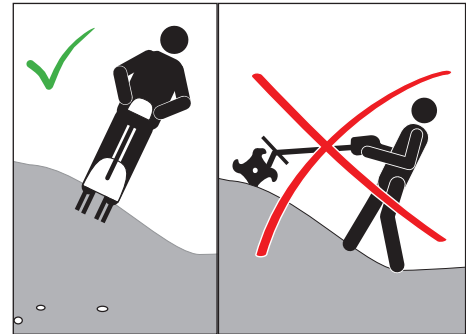

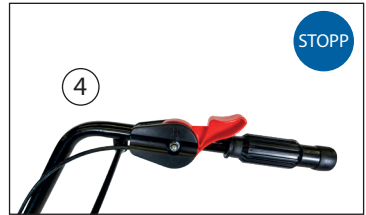
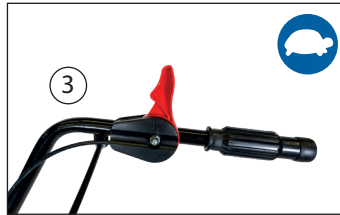
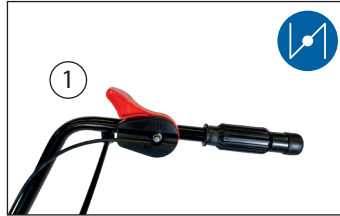

START



RUN

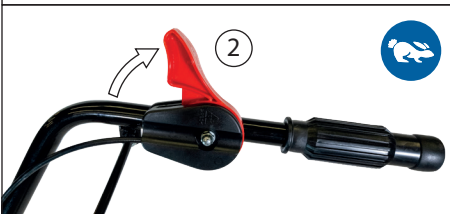

STOPP

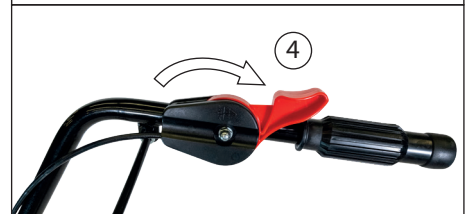

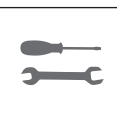

□

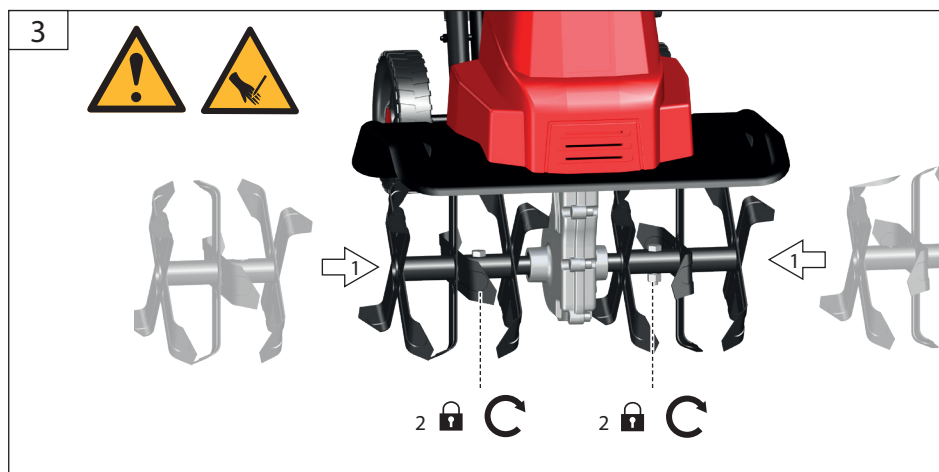
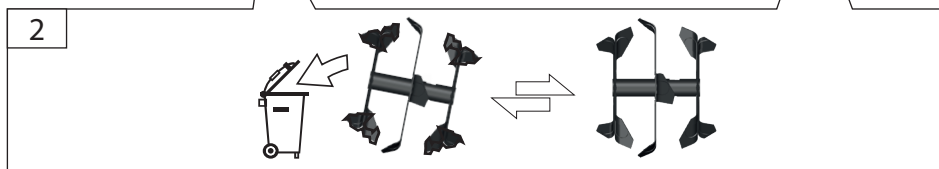
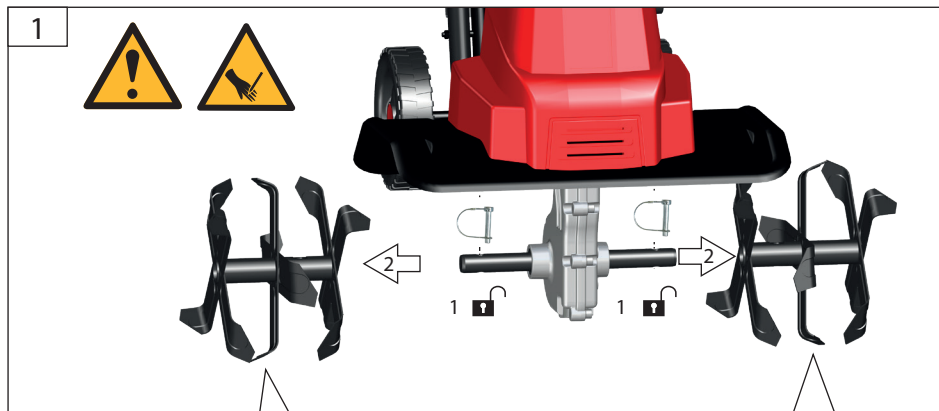

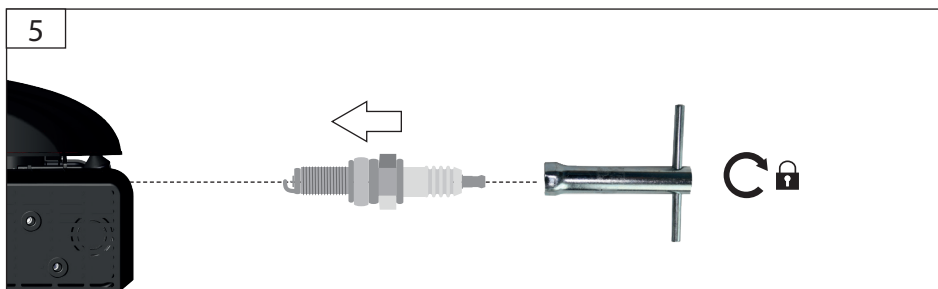
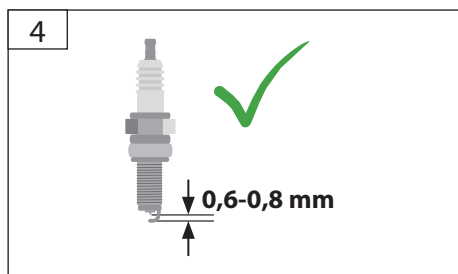
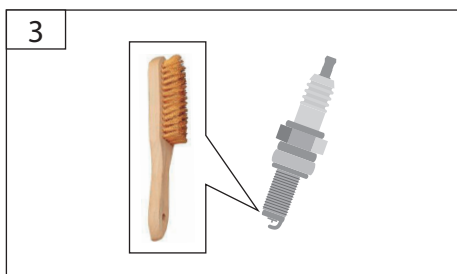
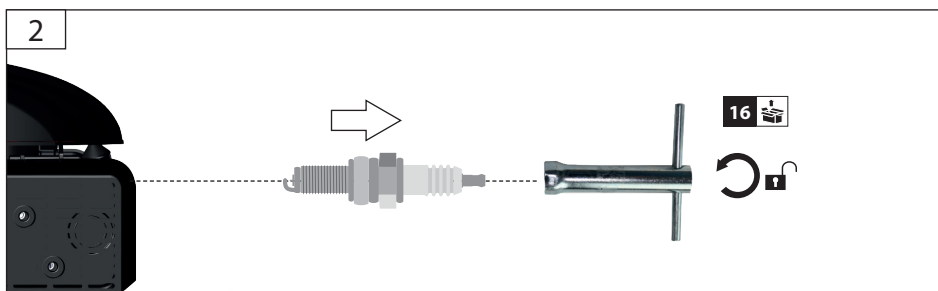
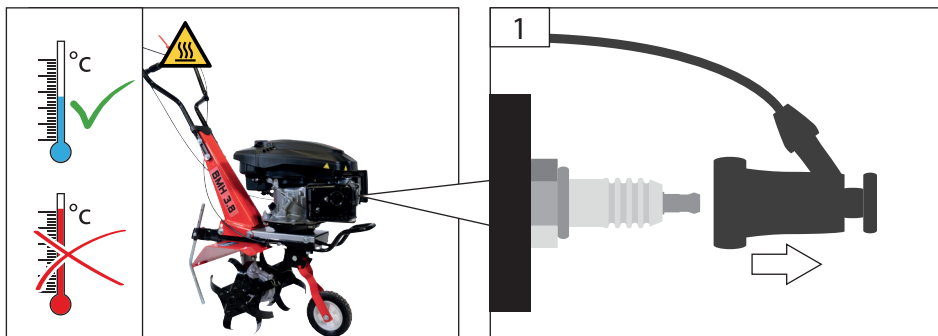
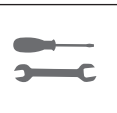

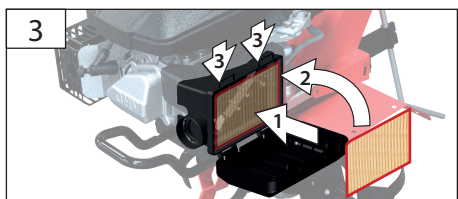
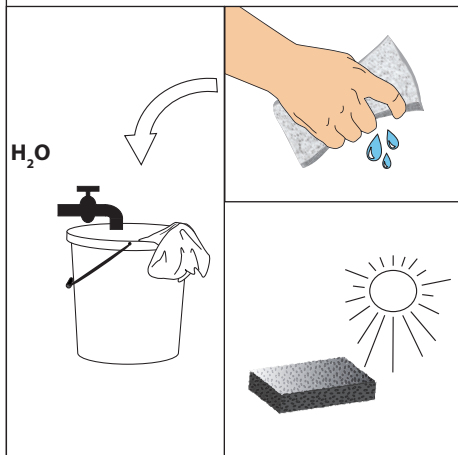
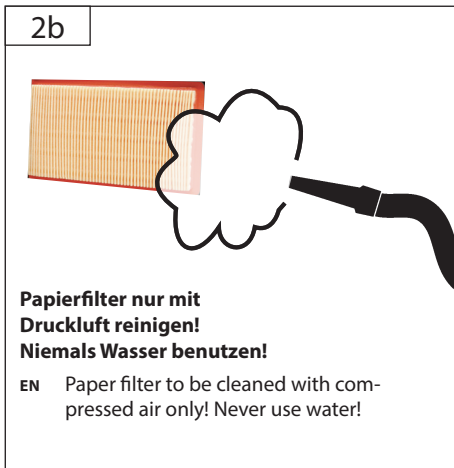
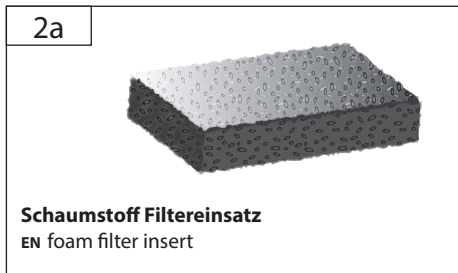
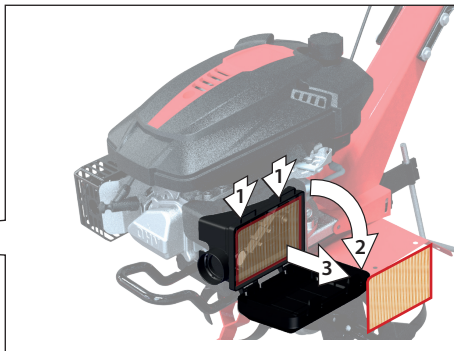
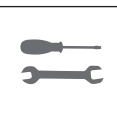

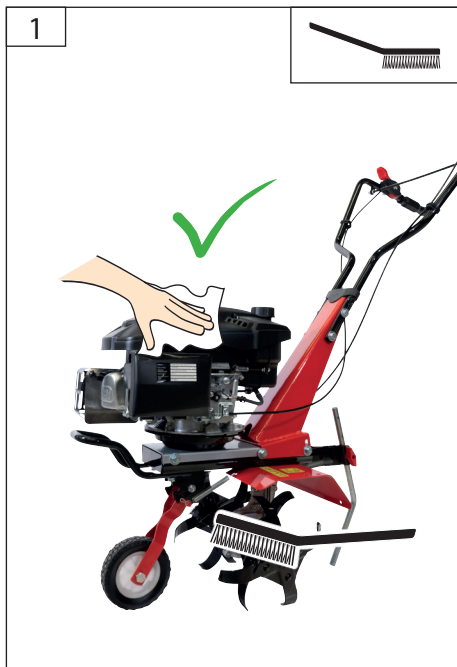

Technische Daten

Gartenfräse	GF 3060.1
Artikel-Nr.	95466
Hubraum	173 ccm
Max. Leistung	3,0 kW/4,1 PS
Kraftstoff	Super/E10
Motorölsorte	15W 40
Arbeitsbreite	590 mm
Anzahl der Messer	6
Ø Messer	270 mm
Arbeitstiefe	260 mm
Gewicht Netto/Brutto	36,5 kg / 39,5 kg
Geräuschangaben	
Schalldruckpegel $L_{pA}^{(1)}$	72 dB(A)
Gemessener Schalleistungspegel $L_{WA}^{(1)}$	92 dB (A)
Garantierter Schalleistungspegel $L_{WA}^{(1)}$	93 dB (A)
Gemessen nach ¹⁾ prEN 1553:1996; Unsicherheit K = 3,0 dB (A); Gehörschutz tragen!	
Vibrationsangaben	
Schwingungsgesamtwerte (Vektorsumme dreier Richtungen) ermittelt entsprechend EN 1033:1995	
Schwingungsemissionswert a_{hW}	7,48 m/s ²
Unsicherheit K = 1,5 m/s ²	

WARNUNG: Der tatsächliche Schwingungsemissionswert kann sich je nach Art und Weise der Anwendung vom angegebenen Wert unterscheiden. Der Schwingungspegel kann für den Vergleich von Elektrowerkzeugen miteinander verwendet werden. Für eine genaue Abschätzung der Schwingungsbelastung sollten auch die Zeiten berücksichtigt werden, in denen das Gerät abgeschaltet ist oder zwar läuft, aber nicht tatsächlich im Einsatz ist. Dies kann die Schwingungsbelastung über den gesamten Arbeitszeitraum deutlich reduzieren.

Legen Sie zusätzliche Sicherheitsmaßnahmen zum Schutz des Bedieners vor der Wirkung von Schwingungen fest wie zum Beispiel: Wartung von Elektrowerkzeug und Einsatzwerkzeugen, Warmhalten der Hände, Organisation der Arbeitsabläufe.



Benutzen Sie das Gerät erst nachdem Sie die Bedienungsanleitung aufmerksam gelesen und verstanden haben. Machen Sie sich mit den Bedienelementen und dem richtigen Gebrauch des Gerätes vertraut. Beachten Sie alle in der Anleitung aufgeführten Sicherheitshinweise. Verhalten Sie sich verantwortungsvoll gegenüber anderen Personen.

Der Bediener ist verantwortlich für Unfälle oder Gefahren gegenüber Dritten.

Falls über den Anschluss und die Bedienung des Gerätes Zweifel entstehen sollten, wenden Sie sich an den Kundendienst.

Das Gerät darf nur von Personen betrieben werden, die das 16. Lebensjahr vollendet haben. Eine Ausnahme stellt die Benutzung als Jugendlischer dar, wenn die Be-

nutzung im Zuge einer Berufsausbildung zur Erreichung der Fertigkeit unter Aufsicht eines Ausbilders erfolgt.

Dieses Gerät ist nicht dafür bestimmt, durch Personen (einschließlich Kinder) mit eingeschränkten physischen, sensorischen oder geistigen Fähigkeiten oder mangels Erfahrung/ oder mangels Wissen benutzt zu werden.

Kinder sollten beaufsichtigt werden, damit sie nicht mit dem Gerät spielen.

Bestimmungsgemäße Verwendung

Für Bodenaufbereitung kleiner bis mittlerer Flächen. Zur Einarbeitung von Mulch, Torf, Sand, Dünger oder Kompost.

Dieses Gerät darf nur wie angegeben bestimmungsgemäß verwendet werden. Bei Nichtbeachtung der Bestimmungen, aus den allgemein gültigen Vorschriften sowie den Bestimmungen aus dieser Anleitung, kann der Hersteller für Schäden nicht verantwortlich gemacht werden.

Restrisiken

Auch bei richtiger Verwendung und Einhaltung aller Sicherheitsbestimmungen, können noch Restrisiken bestehen.

⚠ Die rotierenden Messer können zu schweren Schnittverletzungen bzw. Abtrennen von Körperteilen führen.

Niemals bei laufendem Gerät unter das Gehäuse fassen. Schutzhandschuhe tragen! Sicherheitsschuhe mit Schnitenschutz, griffiger Sohle und Stahlkappe tragen!

⚠ Herausgeschleuderte Steine oder Erde können zu Verletzungen führen.

Zu bearbeitende Flächen im Vorfeld nach Fremdkörpern absuchen. Während der Arbeit eine Schutzbrille tragen.

⚠ Mangelhafte Beleuchtung/ Lichtverhältnisse stellen ein hohes Sicherheitsrisiko dar.

Sorgen Sie bei der Arbeit mit dem Gerät immer für ausreichende Beleuchtung bzw. gute Lichtverhältnisse.

⚠ Gehörschädigungen

Längerer Aufenthalt in unmittelbarer Nähe des laufenden Geräts kann zu Gehörschädigungen führen. Gehörschutz tragen!

⚠ Gesundheitsschäden, die aus Hand-Arm-Schwingungen resultieren, falls das Gerät über längeren Zeitraum verwendet wird oder nicht ordnungsgemäß geführt und gewartet wird. Machen Sie regelmäßige Pausen. Beschränken Sie die Beanspruchung pro Tag.

⚠ Schädigung durch Erfassen / Aufwickeln

Die rotierenden Messer können das Anschlusskabel, Drähte, Schnüre oder Kleidung erfassen und aufwickeln bzw. durchtrennen. Während der Arbeit immer genügend Abstand zum Kabel am Boden halten und nicht überfahren. ZZu bearbeitende Flächen im Vorfeld nach Fremdkörpern absuchen. Tragen Sie geeignete Kleidung. Tragen Sie keine weite Kleidung oder Schmuck. Halten Sie Haare, Kleidung und Handschuhe fern von sich bewegenden Teilen.

Verhalten im Notfall

Leiten Sie die der Verletzung entsprechend notwendigen Erste Hilfe Maßnahmen ein und fordern Sie schnellstmöglich qualifizierte ärztliche Hilfe an. Bewahren Sie den Verletzten vor weiteren Schädigungen und stellen Sie diesen ruhig. Wenn Sie Hilfe anfordern, machen Sie folgende Angaben:

1. Ort des Unfalls,
2. Art des Unfalls,
3. Zahl der Verletzten,
4. Art der Verletzungen

Symbole



Warnung / Achtung!



Zur Verringerung eines Verletzungsrisikos Betriebsanleitung lesen.



Schutzbrille tragen!
Gehörschutz tragen!



Schutzhandschuhe tragen!



Sicherheitsschuhe mit Schnitenschutz, griffiger Sohle und Stahlkappe tragen!



Langsam



Vor Wartungs- und Reparaturarbeiten Zündkerzenstecker ziehen!



Warnung vor wegschleudernden Teilen



Warnung vor scharfen Messern. Hände und Füße fernhalten. Die Messer laufen auch nach dem Ausschalten noch kurz nach.



Halten Sie in der Nähe stehende Personen auf sicheren Abstand zur Maschine (mindestens 15m)



Warnung vor Schnittverletzungen



Warnung vor Einzugsgefahr



Verletzungsgefahr! Hände und Füße fernhalten.



Vor Wartungs- und Reparaturarbeiten Zündkerzenstecker ziehen!



Vor allen Arbeiten am Gerät Motor ausschalten.



Weisen Sie Kinder und unbefugte Personen an sich stets von dem Gerät fern zu halten.



Vor Nässe schützen.
Die Maschine nicht dem Regen aussetzen.



Nicht in den Gefahrenbereich der laufenden Messer greifen!



CE Konformitätszeichen



Garantierter Schallleistungspegel L_{WA}

Sicherheitshinweise

⚠️ Warnung

Lesen Sie alle Sicherheitshinweise und Anweisungen. Versäumnisse bei der Einhaltung der Sicherheitshinweise und Anweisungen können elektrischen Schlag, Brand und/oder schwere Verletzungen verursachen. Bewahren Sie alle Sicherheitshinweise und Anweisungen für die Zukunft auf.

Halten Sie Kinder und andere Personen sowie Tiere während der Benutzung des Geräts fern. Der Mindest-Sicherheitsabstand beträgt 5 m.

Tragen Sie persönliche Schutzausrüstung.

Tragen Sie geeignete Arbeitskleidung wie festes Schuhwerk mit rutschfester Sohle, eine robuste, lange Hose, Handschuhe, eine Schutzbrille und Gehörschutz!

Tragen Sie Schutzhandschuhe, wenn dies notwendig ist.

Benutzen Sie das Gerät nur bei Tageslicht oder in gut beleuchteter Umgebung.

Das Gerät muss vor dem Gebrauch sorgfältig überprüft werden. Arbeiten Sie ausschließlich mit Geräten, die in einwandfreiem Zustand sind. Sollten Sie einen Defekt an dem Gerät bemerken, der möglicherweise eine Gefahr für den Bediener darstellen kann, betreiben Sie das Gerät erst nachdem der Defekt beseitigt wurde.

Überprüfen Sie sorgfältig das Gelände, auf dem die Maschine eingesetzt wird, und entfernen Sie alle Gegenstände, die erfasst und weggeschleudert werden können.

Seien Sie aufmerksam, achten Sie darauf, was Sie tun, und gehen Sie mit Vernunft an die Arbeit mit einem Elektrowerkzeug. Benutzen Sie kein Elektrowerkzeug, wenn Sie müde sind oder unter dem Einfluss von Drogen, Alkohol oder Medikamenten stehen.

Niemals bei laufendem Gerät unter das Gehäuse fassen. Halten Sie immer Abstand zur Auswurföffnung.

Vermeiden Sie ein versehentliches Starten. Befinden Sie sich immer in der Startstellung, wenn Sie das Starterseil ziehen.

⚠️ Kraftstoff ist leicht entflammbar.

Bewahren Sie Kraftstoff nur in dafür zugelassenen Behältern auf.

Maschine nur im Freien und nicht in der Nähe von offenen Flammen bzw. brennenden Zigaretten tanken.

Tanken Sie vor dem Starten der Maschine. Während der Motor läuft oder noch heiß ist, darf nicht nachgetankt werden oder der Tankdeckel geöffnet werden.

Achten Sie darauf, dass kein Kraftstoff verschüttet wird. Falls Kraftstoff übergelaufen ist, darf der Motor nicht gestartet werden. Entfernen Sie das Gerät von der verschmutzten Stelle und vermeiden Sie jeglichen Zündversuch, bis sich die Kraftstoffdämpfe verflüchtigt haben.

Vor Erstinbetriebnahme muss der Motor unbedingt mit Motorenöl befüllt werden. Überprüfen Sie vor jeder Inbetriebnahme den Ölstand. Füllen Sie ggf. Motorenöl nach.

⚠️ Vergiftungsgefahr!

Abgase, Kraftstoffe und Schmierstoffe sind giftig. Das Einatmen von Abgasen kann tödlich sein!

Benutzen Sie das Gerät nur im Außenbereich und niemals in geschlossenen oder schlecht belüfteten Räumen.

Maschine nicht in einem geschlossenen Bereich betreiben, in dem sich gefährliche Kohlenmonoxydgase sammeln können.

Führen Sie vor Benutzung stets eine Sichtprüfung durch, um festzustellen, ob das Gerät, insbesondere Schneidwerkzeuge, Befestigungsteile oder die gesamte Schneideinheit, beschädigt ist. Der Rasenmäher darf nicht betätigt werden, ohne dass entweder die vollständige Grasfangeinrichtung oder die selbstschließende trennende Schutzeinrichtung für die Auswurföffnung angebracht ist.

⚠️ Überprüfen Sie vor jeder Inbetriebnahme sämtliche Schraub- und Steckverbindungen sowie Schutzeinrichtungen auf Festigkeit und richtigen Sitz und ob alle beweglichen Teile leichtgängig sind.

⚠️ Überprüfen Sie vor jeder Inbetriebnahme alle Startarretierungen und Tastschalter auf ordnungsgemäße Funktion.

⚠️ Es ist strengstens untersagt, die an der Maschine befindlichen Schutzeinrichtungen zu demontieren, abzuändern oder Zweck zu entfremden oder fremde Schutzeinrichtungen anzubringen.

⚠️ Es ist strengstens untersagt jegliche versiegelten Einrichtungen zur Motordrehzahl zu verändern/manipulieren.

⚠️ Das Gerät darf nicht benutzt werden falls es beschädigt ist oder die Sicherheitseinrichtungen defekt sind. Tauschen Sie abgenutzte und beschädigte Teile aus.

Sicherheitshinweise für Gartenfräsen

⚠️ Verletzungsgefahr

Achten Sie auf sicheren Stand, besonders an Hängen.

Arbeiten Sie nicht an übermäßig steilen Hängen. Seien Sie besonders vorsichtig, wenn Sie an Hängen die Fahrtrichtung wechseln.

Seien Sie äußerst vorsichtig, wenn Sie wenden und die Maschine zu sich heranziehen.

Gehen Sie! Nicht rennen!

Überprüfen Sie sorgfältig das Gelände, auf dem die Maschine eingesetzt wird, und entfernen Sie alle Gegenstände,

die erfasst und weggeschleudert werden können wie z. B. Steine, Äste, Drähte, Lebewesen etc.

Halten Sie Kinder und andere Personen während der Benutzung des Elektrowerkzeugs fern. Der Mindest-Sicherheitsabstand beträgt 15 m.

Die Verwendung der Maschine unter Schlechtwetterbedingungen, insbesondere bei Blitzrisiko, ist zu vermeiden.

Starten Sie den Motor vorsichtig entsprechend den Herstelleranweisungen und achten Sie auf ausreichenden Abstand der Füße zu dem (den) Werkzeug(en). Führen Sie niemals Hände oder Füße an oder unter sich drehende Teile.

Heben oder tragen Sie niemals eine Maschine mit laufendem Motor.

Stellen Sie sicher das sich das Verlängerungskabel stets frei bewegen kann und halten Sie das Verlängerungskabel von der Messereinheit fern. Das Verlängerungskabel darf auf keinen Fall überfahren werden.

Halten Sie den durch das Griffgestänge gegebenen Sicherheitsabstand ein.

Führen Sie das Gerät immer mit beiden Händen am Griffholm.

Stoppen Sie das Gerät und trennen es von der Stromversorgung

- wann immer Sie das Gerät verlassen
- vor dem Entfernen von Blockierungen
- vor Überprüfen, Reinigen oder Arbeiten am Gerät
- nach Kontakt mit einem Fremdkörper, um das Gerät auf Beschädigungen zu überprüfen

Schalten Sie bei Blockierung das Gerät sofort aus und warten Sie bis die Maschine ausgelaufen ist. Entfernen Sie dann den Gegenstand. Für Eingriffe im Messerbereich Schutzhandschuhe tragen

Tragen Sie persönliche Schutzausrüstung. Tragen Sie feste Schuhe und lange Hosen. Betreiben Sie die Maschine nicht barfuß oder mit offenen Sandalen.

Der Ein-/ Ausschalter und der Sicherheitsschalter dürfen nicht arretiert werden.

Alle Schutzbleche und Sicherheitsvorrichtungen müssen für den Betrieb des Gerätes korrekt befestigt sein.

⚠ Prüfen Sie vor jeder Benutzung (Sichtprüfung) die Messereinheit und deren Befestigungsmittel auf Beschädigungen. Zur Vermeidung einer Unwucht dürfen abgenutzte oder beschädigte Teile und Befestigungsbolzen nur satzweise ausgetauscht werden.

⚠ Das Gerät darf nicht benutzt werden falls es beschädigt ist oder die Sicherheitseinrichtungen defekt sind. Tauschen Sie abgenutzte und beschädigte Teile aus.

Sollte das Gerät unnormal zu vibrieren beginnen, schalten Sie den Motor ab, und suchen Sie sofort nach der Ursache. Vibrationen sind generell eine Warnung vor einer Betriebsstörung.

Warnung! Dieses Elektrowerkzeug erzeugt während des Betriebs ein elektromagnetisches Feld. Dieses Feld kann unter bestimmten Umständen aktive oder passive medi-

zische Implantate beeinträchtigen. Um die Gefahr von ernsthaften oder tödlichen Verletzungen zu verringern, empfehlen wir Personen mit medizinischen Implantaten Ihren Arzt und den Hersteller vom medizinischen Implantat zu konsultieren, bevor die Maschine bedient wird.

Benutzen Sie das Gerät nicht in der Nähe von entzündbaren Flüssigkeiten oder Gasen. Bei Kurzschluss besteht Brand- und Explosionsgefahr.

WARTUNG



Gefahr – Rotierende Messer.

Warten Sie, bis alle rotierenden Teile zum Stillstand gekommen sind und sich das Gerät abgekühlt hat.



Vor allen Arbeiten am Gerät Motor abstellen und Zündkerzenstecker ziehen.

Warten Sie, bis alle rotierenden Teile zum Stillstand gekommen sind und sich das Gerät abgekühlt hat.

Maschine, insbesondere Tank- und Motorbereich, stets sauber halten. Grasauswurf und Gehäuse regelmäßig reinigen.

Entfernen Sie regelmäßig alle Rasen- und Unkrautreste um ein Überhitzen des Schaftrohrs zu vermeiden. Rasen-/Gras-/Unkrautreste verfangen sich unterhalb des Schutzschildes, dies verhindert eine ausreichende Kühlung des Schaftrohrs. Entfernen Sie die Reste vorsichtig mit einem Schraubenzieher oder dergleichen.

Um die Brandgefahr auf ein Minimum einzuschränken, die Zylinderrippen häufig mit Pressluft reinigen und den Bereich des Schalldämpfers von Zweigresten, Blättern oder anderen Rückständen befreien.

Um die Brandgefahr möglichst gering zu halten, müssen Motor und Auspuff frei von Gras, Laub und überschüssigem Schmierfett sein.

Gerät, insbesondere Lüftungsschlitze, stets sauber halten. Gerätekörper niemals mit Wasser abspritzen. Kunststoffe nicht mit Lösemittel, entzündlichen oder giftigen Flüssigkeiten reinigen. Zum Reinigen nur ein feuchtes Tuch benutzen.

Behandeln Sie alle beweglichen Teile mit einem umweltfreundlichen Öl.

Reparaturen und Arbeiten, die nicht in dieser Anleitung beschrieben wurden, nur von qualifiziertem Fachpersonal durchführen lassen.

Nur Originalzubehör und Originalersatzteile verwenden.

Nur ein regelmäßig gewartetes und gut gepflegtes Gerät kann ein zufriedenstellendes Hilfsmittel sein. Wartungs- und Pflegemängel können zu vorhersehbareren Unfällen und Verletzungen führen.

Bei Bedarf finden Sie die Ersatzteilliste im Internet unter www.guede.com.

Lagerung

Lagern Sie das Gerät und dessen Zubehör an einem dunklen, trockenen und frostfreien sowie für Kinder unzugänglichem Ort.

Entsorgung

Die Entsorgungshinweise ergeben sich aus den Piktogrammen die auf dem Gerät bzw. der Verpackung aufgebracht sind.

Schadhafte und/oder zu entsorgende Geräte müssen an den dafür vorgesehenen Recycling-Stellen abgegeben werden.

Gewährleistung

Die Gewährleistungszeit beträgt 12 Monate bei gewerblicher Nutzung, 24 Monate für Verbraucher und beginnt mit dem Zeitpunkt des Kaufs des Gerätes.

Die Gewährleistung erstreckt sich ausschließlich auf Mängel, die auf Material- oder Herstellungsfehler zurückzuführen sind. Bei Geltendmachung eines Mangels im Sinne der Gewährleistung ist der original Kaufbeleg mit Verkaufsdatum beizufügen.

Von der Gewährleistung ausgeschlossen sind unsachgemäße Anwendungen, wie z. B. Überlastung des Gerätes, Gewaltanwendung, Beschädigungen durch Fremdeinwirkung oder durch Fremdkörper. Nichtbeachtung der Betriebsanleitung und normaler Verschleiß sind ebenfalls von der Gewährleistung ausgeschlossen..

Wichtige Kundeninformation

Bitte beachten Sie, dass eine Rücksendung innerhalb oder auch außerhalb der Gewährleistungszeit grundsätzlich in der Originalverpackung erfolgen sollte. Durch diese Maßnahme werden unnötige Transportschäden und deren oft strittige Regelung wirkungsvoll vermieden. Nur im Originalkarton ist Ihr Gerät optimal geschützt und somit eine reibungslose Bearbeitung gesichert.

Service

Sie haben technische Fragen? Eine Reklamation? Benötigen Ersatzteile oder eine Betriebsanleitung? Auf der Homepage der Firma Güde GmbH & Co. KG (www.guede.com) im Bereich Service helfen wir Ihnen schnell und unbürokratisch weiter. Bitte helfen Sie uns Ihnen zu helfen. Um Ihr Gerät im Reklamationsfall identifizieren zu können benötigen wir die Seriennummer sowie Artikelnummer und Baujahr. Alle diese Daten finden Sie auf dem Typenschild.

Tel.: +49 (0) 79 04 / 700-360

Fax: +49 (0) 79 04 / 700-51999

E-Mail: service@guede.com

Fehlerbehebung

Störung	Mögliche Ursache	Empfohlene Abhilfe
Der Motor startet nicht	<ol style="list-style-type: none"> 1. Tank leer 2. Luftfilter verschmutzt 3. Kein Zündfunke 4. Motor abgeoffen 	<ol style="list-style-type: none"> 1. Vollarbeiten; prüfen, ob der Vergaser Kraftstoff enthält; Tankentlüftung prüfen und Loch im Tankdeckel mit Nadel durchstoßen 2. Luftfilter reinigen 3. Zündkerze reinigen, evtl. neue einsetzen; Zündkabel prüfen; Zündanlage von Service-Stelle prüfen lassen 4. Zündkerze herausdrehen, reinigen und trocknen; Starterseil bei herausgeschraubter Zündkerze mehrmals ziehen
Motor hat Aussetzer	<ol style="list-style-type: none"> 1. Zündkabel ist locker 2. Kraftstoffleitung ist verstopft oder schlechter Kraftstoff 3. Belüftung im Kraftstoffbehälterdeckel ist verstopft 4. Es befindet sich Wasser oder Schmutz in der Kraftstoffanlage 5. Luftfilter ist verschmutzt 	<ol style="list-style-type: none"> 1. Kerzenstecker fest auf die Zündkerze stecken 2. Kraftstoffleitung reinigen, frischen Kraftstoff verwenden 3. Kraftstoffbehälterdeckel austauschen 4. Kraftstoff ablassen und sauberen, frischen Kraftstoff tanken 5. Luftfilter reinigen
Motor geht im Leerlauf häufig aus	<ol style="list-style-type: none"> 1. Zündabstand zu groß, Zündkerze defekt 2. Vergaser nicht korrekt eingestellt 3. Luftfilter verschmutzt 	<ol style="list-style-type: none"> 1. Zündkerze einstellen oder erneuern 2. Vergaser einstellen 3. Luftfilter reinigen
Antrieb funktioniert nicht richtig	<ol style="list-style-type: none"> 1. Seilspannung des Antriebshebels prüfen 2. Antrieb geht nicht 	<ol style="list-style-type: none"> 1. Seilspannung gegebenenfalls nachstellen. 2. Gerät von einer Service-Stelle prüfen lassen.
Ungewöhnliche Vibrationen	<ol style="list-style-type: none"> 1. Messer beschädigt oder stumpf. 2. Befestigungsschrauben sind locker 	<ol style="list-style-type: none"> 1. Tauschen Sie die Messer aus. 2. Befestigungsschrauben festziehen
Unbefriedigendes Ergebnis	Stumpfe Messer	Tauschen Sie die Messer aus.

Inspektions- und Wartungsplan

 Bei Nichteinhaltung des Wartungsplanes kann es zu Schäden am Motor kommen!

Regelmäßige Wartungsperiode		Vor jeder Inbetriebnahme	Nach 1 Monat	Nach 3 Monaten	Nach 6 Monaten	Nach 12 Monaten	Nach 24 Monaten
			5 Betriebsstunden	25 Betriebsstunden	50 Betriebsstunden	100 Betriebsstunden	250 Betriebsstunden
Motoröl (15W-40)	Kontrollieren	✓					
	Ersetzen		✓		✓		
Luftfilter	Kontrollieren	✓					
	Ersetzen				✓		
Zündkerze	Kontrollieren					✓	
	Reinigen						
	Ersetzen						✓

Technical Data

Garden tiller	GF 3060.1
Art. No	95466
Contents	173 ccm
Motor power	3,0 kW/4,1 PS
Fuel	Super/E10
Engine oil	15W 40
Working width	590 mm
Number of blades	4
Ø Blade	270 mm
Net/gross weight	36,5 kg / 39,5 kg
Noise details	
Sound pressure level $L_{pA}^{(1)}$	72 dB(A)
Measured sound power level $L_{WA}^{(1)}$	92 dB (A)
Guaranteed sound power level $L_{WA}^{(1)}$	93 dB (A)
Measured according to ¹⁾ prEN 1553:1996; Uncertainty K = 3,0 dB (A); Wear ear protectors!	
Vibration details	
Vibration total values (triaxial vector sum) determined according to EN 1033:1995	
Vibration emission value a_{hw}	7,48 m/s ²
Uncertainty K = 1,5 m/s ²	

WARNING: The vibration emission level will vary because of the ways in which a power tool can be used and may increase above the level given in this information sheet. The vibration emission level may be used to compare one tool with another. An accurate estimate of the vibratory load should also take into account the times when the tool is shut down or when it is running but not actually in use. This may significantly reduce the vibratory load over the total working period.

Identify additional safety measures to protect the operator from the effects of vibration such as: maintain the tool and the accessories, keep the hands warm, organisation of work patterns.



Read and understand the operating instructions before using the appliance. Familiarise with the control elements and how to use the appliance properly. Abide by all the safety measures stated in the service manual. Act responsibly toward third parties.

The operator is responsible for accidents or risks to third parties.

In case of any doubts about connection and operation refer please to our customer center

Persons over 16 years of age can only work on the appliance. An exception includes youngsters trained in order to reach knowledge under supervision of the trainer during occupational education.

This appliance has not been designed to be used by persons (including children) with reduced physical, sensory or mental capabilities or with a lack of knowledge or experience.

Children must be supervised in order not to play with the machine.

Specified Conditions of Use

For soil preparation in small to medium-sized areas. For incorporating mulch, peat, sand, manure or compost.

Do not use this product in any other way as stated for normal use. Not observing general regulations in force and instructions from this manual does not make the manufacturer liable for damages.

Residual Risk

Even when the device is used properly and all safety regulations are complied with, there still may be some residual risks.



Rotating blades may lead to serious injuries by cutting or amputating parts of the body.

Never touch under the housing body when the engine is running. Wear gloves! Wear safety cut through resistant shoes with safety sole and steel toe!

⚠ Thrown-off stones or soil may lead to injuries.

Before mowing, check the area to be mowed for any undesirable objects. Wear safety goggles when working.

⚠ Poor lighting/light conditions represent a high safety risk.

Provide adequate lighting or good lighting conditions when working with the machine.

⚠ Hearing damage

A longer stay in the immediate vicinity of the running unit may cause hearing damage. Wear ear protectors!

⚠ Damage to health arising from vibrations to hand and arms if the device is used for a long time or if the device is not guided and evaluated properly. Take frequent work breaks. Limit the amount of exposure per day.

⚠ Damage resulting from catching / winding

The rotating blades may catch the connecting cable, leads, cords or clothing and wind and/or cut through these. Whilst working, always maintain a sufficient distance from the cable on the ground and do not run over the cable. Before mowing, check the area to be mowed for any undesirable objects. Dress properly. Do not wear loose clothing or jewellery. Keep your hair, clothing and gloves away from moving parts.

Emergency procedure

Conduct a first-aid procedure adequate to the injury and summon qualified medical attendance as quickly as possible. Protect the injured person from further harm and calm them down. If you seek help, state the following pieces of information:

1. Accident site,
2. Accident type,
3. Number of injured persons,
4. Injury type(s)

Symbols



Warning / Caution!



Read the operating instructions to reduce the risk of injury.



Wear eye protective goggles!
Wear ear protectors!



Wear gloves!



Wear safety cut through resistant shoes with safety sole and steel toe!



Slow



Before maintenance and repair work, pull out the spark plug connector!



Warning against thrown-off items



Warning against sharp knives. Keep hands and feet away. Knives keep running for a short time after the appliance is switched off.



Keep bystanders in safe distance from the appliance (at least 15m)



Warning against cutting injuries



Warning: draw-in hazard



Risk of injury Keep hands and feet away.



Before maintenance and repair work, pull out the spark plug connector!



STOP Switch off the engine before any work on it.



Always keep children and unauthorised persons out of reach of the appliance.



Keep dry at all times.
Never expose tool to rain.



Never reach into the danger area of the plane when it is running.



CE marking



Guaranteed sound power level L_{WA}

Safety Warnings

⚠ Warning

Read all safety warnings and all instructions. Failure to follow the warnings and instructions may result in electric shock, fire and/or serious injury. Save all warnings and instructions for future reference.

Keep children and other persons including animals in a safe distance when using the appliance. Minimum safe distance is 5 m.

Wear personal protective equipment.

Wear suitable protective clothing such as sturdy shoes with non-slip sole, robust long trousers, gloves, safety glasses and hearing protection! Wear protective gloves if necessary. Use the appliance in broad daylight or in a well-lit environment.

The appliance must be carefully inspected before use. Only work with appliances that are in a good condition. If you notice any defects on the appliance that may possibly represent a danger for the operator, then you may only use the appliance after the defect has been rectified.

Check carefully the terrain where the appliance is being used and remove any items that could get caught and be thrown away.

Stay alert, watch what you are doing and use common sense when operating a power tool. Do not use a power tool while you are tired or under the influence of drugs, alcohol or medication.

Never touch under the housing body when the engine is running. Keep a distance from the ejection opening at all times.

Avoid any inadvertent starting of the engine. Make sure, that the control lever is always in 'Start' position when you pull the starter rope.

⚠ Fuel is highly flammable.

Keep the fuel in suitable containers only.

The appliance may only be refuelled outdoors and not near open fire or burning cigarettes.

Emergency procedure. Make sure the fuel does not overflow. If the fuel overflows, the engine must not be started. Remove any dirt from the appliance and prevent any attempt at ignition until fuel fumes have evaporated.

The engine must be filled with engine oil before the initial commissioning.

Check the oil level every time before commissioning. Fill with engine oil if required.

⚠ Risk of poisoning!

Exhaust fumes, fuel and lubricants are toxic substances. Breathing in exhaust fumes may be fatal!

Use the appliance only outside, never use it in confined and bad ventilated areas.

Do not operate the unit in closed spaces where dangerous carbon monoxide gases may accumulate.

Always carry out a visual inspection before use, to check whether the appliance is damaged, in particular the cutting tools, the fastening components or the entire cutting unit.

The mower must not be operated without either the complete grass capture device or the self-closing removable protection device for the ejection opening being attached.

⚠ Check all screw and plug-in connections and protective equipment if firm and tightened properly and whether all moving parts are running smooth whenever the appliance is to be put into operation.

⚠ Check all start locking mechanisms and pushbuttons for their correct functioning every time before starting up.

⚠ The protective equipment on the appliance is strictly prohibited to be disassembled, changed, used in conflict with the designation and it is prohibited to attach any protective equipment of other manufacturers.

⚠ It is strictly prohibited to alter or manipulate any of the sealed devices for motor speed.

⚠ The appliance must not be used if damaged or safety equipment is defective. Replace any worn-out and damaged parts.

Do not start the engine before your feet are in a safe distance from the cutting tools.

Do not incline the appliance when being started.

Do not start the appliance when you are standing in front of the ejection opening.

Provide a safe posture, especially on slopes. Do not work on too steep slopes. Be particularly careful when changing travelling direction on slopes.

It is dangerous to mow on slopes, ditches, dykes or in the vicinity of rubbish dumps or similar places. Do not overreach. Keep proper footing and balance at all times. Be careful when going backwards – risk of tripping!

Provide adequate lighting or good lighting conditions when working with the machine. Poor lighting/light conditions represent a high safety risk. Do not use the appliance in bad weather, especially when there is a risk of storm.

Avoid operating the equipment in wet grass, where feasible.

Walk! Never run!

Pay maximum attention when turning around and pulling the appliance to you.

Switch the mower off whenever carrying or inclining it or when being outside a grass area. Wait until all rotating parts have stopped.

If an undesirable item is encountered or the appliance starts vibrating, the appliance must be switched off and the socket plug removed. Check whether the appliance is not damaged. Repair any damage.

Switch the appliance immediately off after finishing your work.

Never remove the collection bag when the machine is being operated. Always switch the machine off before attaching or removing the collection bag.

Do not store the appliance in enclosed places just after being switched off but let it cool down outdoors instead.

Never keep the unit with petrol in the tank inside a building where petrol vapours could get in contact with open fire or sparks.

When the appliance is not going to be used for a long time, store it with an empty tank.

Replace any defective muffler.

Do not change the controlled engine setting and do not rev the engine up.

Safety instructions for garden tillers

Risk of injury

Be sure to have a firm footing, particularly on slopes.

Do not work on too steep slopes. Be particularly careful when changing travelling direction on slopes.

Pay maximum attention when turning around and pulling the appliance to you.

Walk! Never run!

Carefully check the terrain where the appliance is going to be used and remove all objects that could get caught or thrown off by the appliance such as stones, branches, wires, animals, etc.

Keep children and bystanders away while operating a power tool. Minimum safe distance is 15 m.

Do not use the appliance in bad weather, especially when there is a risk of storm.

Start the motor carefully in accordance with the manufacturer's instructions and ensure that you keep your feet a sufficient distance away from the tool(s). Never place your hands or feet on or under turning parts.

Never lift or carry a machine whilst the motor is running.

Ensure that the extension cable can move freely at all times and keep the extension cable away from the blade unit. You must never run over the extension cable.

Be sure to maintain the safety distance required by the handle frame.

Always guide the device with both hands on the handlebar.

Stop the device and disconnect it from the power supply

- whenever you leave the lawnmower
- before removing blockages
- before checking, cleaning or working on the device
- after contact with a foreign object, to check the device for damage

In the event of a blockage, switch the device off immediately and wait until the machine has stopped completely. Then remove the object. Use protective gloves when handling the blades.

Wear personal protective equipment. Wear solid shoes and long trousers. Do not operate the machine with bare feet or with open sandals.

The ON/OFF switch and safety switch must not be locked.

All protection covers and safety devices must be correctly attached to operate the device.

 Before each use, check (visual inspection) the blade unit and its fixing devices for any damage. In order to avoid imbalance, worn or damaged parts and fixing bolts may only be replaced as a set.

 The appliance must not be used if damaged or safety equipment is defective. Replace any worn-out and damaged parts.

If the appliance starts abnormally vibrating, switch the engine off and search for the cause immediately. Generally, vibrations are a warning against operating failure.

Warning! This power tool generates an electromagnetic field during operation. Under certain circumstances, this field may affect active or passive medical implants. To reduce the risk of serious or fatal injury, we recommend that individuals with medical implants consult their physician and the manufacturer of the medical implant before operating the machine.

Do not use the device near flammable liquids or gases. Risk of fire and explosion in case of short circuit.

MAINTENANCE

Danger – Rotating blades.

Wait until all rotating parts have stopped and the appliance has cooled down.



Switch the engine off and remove the socket plug before any work on the engine. Wait until all rotating parts have stopped and the appliance has cooled down.

Keep the appliance, especially the tank and engine, clean at all times. Clean the ejection opening and cover at regular intervals.

Regularly remove any remainders of grass and weed to avoid an overheating of the shaft tube. Remainders of grass and weeds get caught under the protection cover avoiding a sufficient cooling of the shaft tube. Remove the remainders carefully with a screwdriver or a similar tool.

To reduce fire risks, periodically clean the cylinder flaps with compressed air and clear the silencer area to get rid of sawdust, branches, leaves or other debris.

To keep the danger of fire as low as possible the engine and exhaust pipe must be free from grass,

leaves and excess grease.

Repairs and works specified in these Instructions may only be performed by qualified authorised staff.

Use only original accessories and original spare parts.

Only a regularly maintained and treated appliance can serve as a satisfactory aid. Insufficient maintenance and care can lead to unforeseen accidents and injuries.

Storage

Store the device and its accessories in a dark, dry and frost-free place that is inaccessible to children.

Disposal

The disposal instructions are based on the icons placed on the appliance or its package.

Any damaged or disposed devices must be delivered to appropriate collection centres.

Guarantee

Warranty period of 12 months applies to commercial use and 24 months applies to private use and commences on the day of purchase of the device.

The guarantee solely covers inadequacies caused by material defect or manufacturing defect. Original payment voucher with the sales date needs to be submitted for any claim in the guarantee period.

The guarantee does not cover any unauthorised use such as appliance overloading, use of violence, damage as a result of any unauthorised interference or caused by foreign items. Failing to follow the operating and assem-

bly instructions and common wear are also not included in the guarantee.

Important information for the customer

Please note that returns within or outside the warranty period should always be in the original packaging. This measure effectively avoids unnecessary transport damage and any associated disputed ruling. Your equipment is optimally protected only in the original box, and keeping it in that box will ensure smooth processing.

Service

Do you have any technical questions? Any claim? Do you need any spare parts or operating instructions? We will quickly help you and without needless bureaucracy at our web pages at www.guede.com in the Servicing part. Please help us be able to help you. In order to identify your device in case of claim we need the serial No., product No. and year of production. All this data can be found on the type label.

Tel.: +49 (0) 79 04 / 700-360

Fax: +49 (0) 79 04 / 700-51999

E-Mail: service@guede.com

Failure removal

Fault	Cause	Elimination
Engine does not start	<ol style="list-style-type: none"> 1. Empty tank 2. Dirty air filter 3. Weak ignition spark 4. „Over-swilled“ engine 	<ol style="list-style-type: none"> 1. Fill the tank up to its full capacity; check whether the carburettor contains a fuel; check tank de-aeration and make an opening in the tank lid with a needle. 2. Clean the air filter. 3. Clean the spark plug or install the new one if necessary; check the ignition cable; let the ignition checked in a service. 4. Unscrew the spark plug, clean it and dry; pull several times the starting string when the spark plug is unscrewed.
Engine outages occur	<ol style="list-style-type: none"> 1. Ignition cable is loosened. 2. Fuel piping is clogged or fuel is bad. 3. Ventilation opening in the fuel tank lid is blocked 4. There is water or dirt in fuel piping. 5. Air filter is dirty. 	<ol style="list-style-type: none"> 1. Fit the spark plug extension firmly onto the spark plug. 2. Clean fuel piping, use fresh fuel. 3. Replace the fuel tank lid. 4. Drain the fuel and refill clean and fresh fuel. 5. Clean the air filter.
Engine often stop at idle run	<ol style="list-style-type: none"> 1. Ignition distance is too long, spark plug is defective. 2. Carburettor is not adjusted precisely. 3. Dirty air filter 	<ol style="list-style-type: none"> 1. Adjust or replace the spark plug. 2. Adjust the carburettor. 3. Clean the air filter.
Drive does not work properly	<ol style="list-style-type: none"> 1. Check the drive handle string tension. 2. Drive does not work. 	<ol style="list-style-type: none"> 1. Perform additional adjustment of drive handle string tension if necessary. 2. Let the machine checked in a service point.
Unusual vibrations	<ol style="list-style-type: none"> 1. Blade is damaged or blunt. 2. Fixing screws are loosened. 	<ol style="list-style-type: none"> 1. Replace the knives. 2. Tighten the fixing screws.
Unsatisfactory result	Blunt blades	Replace the blades.

Inspection and maintenance plan

 Non-compliance with the maintenance plan may result in damage to the motor!

Regular servicing period		Before any start-up	After 1 month	After 3 months	After 6 months	After 12 months	After 24 months
			5 Hours of operation	25 Hours of operation	50 Hours of operation	100 Hours of operation	250 Hours of operation
Engine oil (15W-40)	Inspection	✓					
	Change		✓		✓		
Air filter	Inspection	✓					
	Change				✓		
Spark plug	Inspection Clean					✓	
	Change						✓

Caractéristiques techniques

Motoculteur	GF 3060.1
N° de commande	95466
Contenu	173 ccm
Puissance moteur	3,0 kW/4,1 PS
Carburant	Super/E10
Huile moteur	15W 40
Largeur de travail	590 mm
Nombre de lames	4
Ø Lame	270 mm
Profondeur de travail	260 mm
Poids net/brut	36,5 kg / 39,5 kg
Données relatives au bruit	
Niveau de pression acoustique $L_{pA}^{(1)}$	72 dB(A)
Niveau de puissance acoustique mesuré $L_{WA}^{(1)}$	92 dB (A)
Niveau de puissance acoustique garanti $L_{WA}^{(1)}$	93 dB (A)
Mesuré selon ¹⁾ prEN 1553:1996; Incertitude K = 3,0 dB (A); Toujours porter une protection acoustique!	
Données relatives aux vibrations	
Valeurs totales des vibrations (somme vectorielle de trois directions) déterminées en fonction de EN 1033:1995	
Valeur d'émission vibratoire a_{hw}	7,48 m/s ²
Incertitude K = 1,5 m/s ²	

AVERTISSEMENT: Le niveau réel des vibrations peut différer de la valeur indiquée dans ces consignes en fonction du type et du mode d'utilisation. Le niveau des vibrations peut être utilisé pour la comparaison des appareils électriques. Pour estimer de manière exacte la charge par vibrations pendant une certaine durée de travail, il faut également tenir compte des temps d'arrêt ou de marche à vide de l'appareil. Cela peut entraîner une réduction sensible du volume de charge par vibrations sur la durée totale de travail.

Définissez des mesures de sécurité supplémentaires pour protéger l'utilisateur contre l'influence des vibrations, comme par exemple : la maintenance de l'outil électrique et des outils rapportés, le maintien au chaud des mains, l'organisation des déroulements de travail.



Lisez attentivement ce mode d'emploi avant la première utilisation de la pompe et assurez-vous de l'avoir bien compris.

Familiarisez-vous avec les éléments de commande et l'utilisation correcte de l'appareil. Respectez toutes les consignes de sécurité figurant dans le mode d'emploi. Comportez-vous de façon responsable vis-à-vis des autres personnes.

L'utilisateur est responsable des accidents et dangers vis-à-vis de tierces personnes.

Si vous avez des doutes en ce qui concerne le branchement et l'utilisation de l'appareil, contactez le service clients.

L'appareil peut être utilisé uniquement par des personnes de plus de 16 ans, exception faite des adolescents manipulant l'appareil dans le cadre de l'enseignement professionnel sous la surveillance du formateur.

Cet appareil ne doit pas être utilisé par des personnes (y compris les enfants) avec capacités physiques, sensorielles ou psychiques réduites ou avec des connaissances ou expérience insuffisantes.

Veillez à ce que les enfants ne jouent pas avec l'appareil.

Utilisation conforme aux prescriptions

Pour la préparation des sols de petite et moyenne surface. Pour incorporer du paillis, de la tourbe, du sable, des engrais et du compost.

Comme déjà indiqué, cette machine n'est conçue que pour être utilisée conformément aux prescriptions. Le fabricant décline toute responsabilité en cas de non-respect des règles en vigueur et des dispositions indiquées dans ce mode d'emploi.

Risques résiduels

Malgré l'utilisation correcte et le respect de toutes les règles de sécurité, des risques résiduels peuvent subsister.

⚠ Les lames rotatives peuvent provoquer des blessures graves par coupure ou amputer des parties du corps.

Ne mettez jamais les mains sous le corps du boîtier lorsque l'appareil est en marche. Portez des gants de protection ! Portez des chaussures de sécurité avec protection contre les coupures, semelle antidérapante et bout en acier !

⚠ Les pierres ou terre éjectées peuvent provoquer des blessures.

Avant de commencer à tondre, contrôlez si aucun objet étranger ne se trouve sur la surface à tondre. Portez des lunettes de protection lors du travail.

⚠ Un éclairage/conditions de lumière insuffisantes représentent un grand risque.

Lors du travail avec l'appareil, veillez toujours à un éclairage suffisant ou à des conditions de lumière suffisantes.

⚠ Endommagement de l'audition.

Un séjour prolongé à proximité immédiate de l'appareil en service peut endommager l'audition. Toujours porter une protection acoustique!

⚠ Atteinte à la santé résultant des vibrations des mains et bras en cas d'utilisation prolongée de l'appareil ou lorsque l'appareil n'est pas correctement dirigé et évalué. Faire des pauses fréquentes. Limiter le nombre d'exposition par jour.

⚠ Dommages liés au happement/à l'entraînement

Les lames en rotation peuvent happer, enrouler ou couper le câble de raccordement, les fils, cordons ou les vêtements. Pendant le travail, toujours garder une distance suffisante par rapport au câble au sol et ne pas l'écraser. ZAvant de commencer à tondre, contrôlez si aucun objet étranger ne se trouve sur la surface à tondre. Portez une tenue adéquate. Ne portez pas de vêtements larges et bijoux. Éloignez les cheveux, vêtements et gants à une distance de sécurité des parties mobiles.

Conduite en cas d'urgence

Effectuez les premiers gestes de secours et appelez rapidement les premiers secours. Protégez le blessé d'autres blessures et calmez-le. Si vous appelez les secours, fournissez les renseignements suivants:

1. Lieu d'accident,
2. Type d'accident,
3. Nombre de blessés,
4. Type de blessure

Symboles

	Avertissement / Attention!
	Pour réduire le risque de blessures, lisez la notice d'utilisation.
	Portez des lunettes de protection! Toujours porter une protection acoustique!
	Portez des gants de protection !
	Portez des chaussures de sécurité avec protection contre les coupures, semelle antidérapante et bout en acier !
	Lentement
	Débrancher la cosse de la bougie avant d'effectuer des travaux d'entretien ou de réparation !
	Avertissement – éjection d'objets
	Attention, lame tranchante. Maintenez vos mains et vos pieds éloignés. Les lames continuent de tourner après l'arrêt de l'appareil.
	Les personnes situées aux alentours doivent respecter une distance de sécurité de l'appareil (min. 15m)
	Avertissement – risque de blessures par coupure
	Avertissement, risque de happement
	Danger de blessures ! Maintenez vos mains et vos pieds éloignés.
	Débrancher la cosse de la bougie avant d'effectuer des travaux d'entretien ou de réparation !
	Avant toute intervention sur l'appareil, arrêtez le moteur.
	Éloignez les enfants et les personnes non autorisées de l'appareil.
	Les protéger contre l'humidité. Ne pas exposer la machine à la pluie.
	Ne pas mettre la main dans la zone dangereuse des couteaux!
	Symbole CE



Niveau de puissance acoustique garanti L_{WA}

Instructions De Sécurité Particulières

⚠ Avertissement

Lisez toutes les consignes et instructions de sécurité. Le non-respect des avertissements et instructions indiqués ci après peut entraîner un choc électrique, un incendie et/ou de graves blessures sur les personnes. Conserver tous les avertissements et toutes les instructions pour pouvoir s'y reporter ultérieurement.

Tenez-vous éloigné des enfants, des personnes et des animaux lors de l'utilisation de l'appareil. La distance de sécurité minimale s'élève à 5 mètres. Portez un équipement de protection individuelle. Portez une tenue de travail adéquate, telle que chaussures antidérapantes, pantalon long robuste, gants, lunettes de protection et protection auditive !

Portez des gants de protection si nécessaire. Utilisez l'appareil uniquement à la lumière du jour ou dans un environnement bien éclairé. L'appareil doit être minutieusement examiné avant utilisation. Ne travaillez qu'avec des appareils en parfait état. Si vous constatez un défaut dans l'appareil pouvant éventuellement mettre en danger l'opérateur, n'utilisez pas l'appareil tant que le défaut n'a pas été supprimé.

Contrôlez le terrain sur lequel vous souhaitez utiliser l'appareil et éliminez les objets pouvant être accrochés et éjectés par la tondeuse. Rester vigilant, regarder ce que vous êtes en train de faire et faire preuve de bon sens dans votre utilisation de l'outil. Ne pas utiliser un outil lorsque vous êtes fatigué ou sous l'emprise de drogues, d'alcool ou de médicaments.

Ne mettez jamais les mains sous le corps du boîtier lorsque l'appareil est en marche. Respectez une distance de sécurité de la goulotte d'éjection. Les chargeurs conviennent exclusivement à la charge de ces batteries rechargeables

⚠ Le carburant est hautement inflammable.

Conservez le carburant uniquement dans des récipients adéquats.

Ravitailliez toujours à l'extérieur, jamais à proximité de flammes ou cigarettes allumées.

Ravitailliez avant de mettre l'appareil en marche. Il est interdit de ravitailler ou d'ouvrir le réservoir lorsque le moteur est en marche ou encore chaud.

Veillez à ne pas faire déborder le carburant. Si le carburant déborde, il est interdit de mettre le moteur en marche. Nettoyez l'endroit souillé et évitez tout essai de mise en marche tant que les vapeurs de carburant ne sont pas évacuées.

Remplissez impérativement le moteur d'huile avant de procéder à la mise en service initiale. Contrôlez le niveau d'huile avant chaque mise

en service. Le cas échéant, rajoutez de l'huile de moteur.

⚠ Risque d'intoxication!

Les fumées d'échappement, le carburant et les lubrifiants sont des substances toxiques. Respirer des fumées d'échappement peut être mortel !

Utilisez l'appareil uniquement à l'extérieur, jamais dans des pièces fermées ou mal ventilées. Ne faites pas fonctionner l'appareil dans un espace fermé où peuvent s'accumuler les gaz dangereux de l'oxyde de carbone.

Avant utilisation, effectuez tout d'abord un contrôle visuel pour déterminer si l'appareil, en particulier les outils de coupe, les éléments de fixation ou l'ensemble de l'unité de coupe, sont endommagés. La tondeuse à gaz ne doit pas être utilisée sans que le bac de ramassage complet ou la protection de sécurité à fermeture automatique pour l'ouverture d'éjection ne soient en place.

⚠ Avant chaque mise en marche, contrôlez tous les raccords à vis et encastrables, ainsi que les dispositifs de protection, la fixation correcte ainsi que le bon fonctionnement de toutes les pièces mobiles.

⚠ Avant chaque démarrage, vérifiez que tous les verrous et boutons poussoirs du démarreur fonctionnent correctement.

⚠ Il est strictement interdit de démonter, de changer les dispositifs de protection situés sur l'appareil ou de les utiliser en désaccord avec leur destination ou de fixer d'autres dispositifs de protection d'autres fabricants.

⚠ Il est strictement interdit de changer/manipuler des dispositifs scellés pour le régime moteur.

⚠ Il est interdit d'utiliser l'appareil si les dispositifs de protection sont défectueux ou endommagés. Remplacez les pièces usées ou endommagées.

Démarrez le moteur uniquement lorsque vos pieds se trouvent à une distance de sécurité des outils de coupe.

N'inclinez pas l'appareil lors de la mise en marche. Ne démarrez pas l'appareil si vous vous trouvez devant la goulotte d'éjection.

Maintenez une posture sûre, en particulier sur les pentes. Ne tondez pas sur des pentes trop abruptes. Soyez particulièrement prudents lorsque vous changez de direction sur des pentes.

Il est dangereux de tondre sur les pentes, les fossés, les digues, à proximité des décharges ou autres.

Ne pas se précipiter. Garder une position et un équilibre adaptés à tout moment. Attention à la marche à reculons, risque de trébuchement.

Lors du travail avec l'appareil, veillez toujours à un éclairage suffisant ou à des conditions de lumière suffisantes. Un éclairage/conditions de lumière insuffisantes représentent un grand risque.

N'utilisez pas l'appareil lors du mauvais temps, en particulier en cas de risque d'orage.

Si possible, évitez d'utiliser l'appareil sur l'herbe mouillée.

Marchez ! Ne courez pas !

Soyez particulièrement prudents lorsque vous tournez ou lorsque vous tirez l'appareil vers vous. Arrêtez toujours la tondeuse lorsque vous la transportez, l'inclinez ou lorsque vous vous déplacez hors surfaces herbeuses. Attendez que toutes les pièces rotatives s'arrêtent.

Si vous rencontrez un objet étranger ou si l'appareil se met à vibrer fortement, arrêtez-le et retirez l'antiparasite de la bougie d'allumage. Contrôlez si l'appareil n'est pas endommagé. Réparez-le si nécessaire.

Arrêtez l'appareil dès que vous avez terminé votre travail.

Ne retirez jamais le sac de ramassage lorsque l'appareil est en marche. Éteignez toujours la machine avant de fixer ou de retirer le sac de récupération.

Ne rangez pas l'appareil dans des pièces fermées immédiatement après le travail, laissez-le refroidir à l'extérieur.

Ne rangez jamais l'appareil avec l'essence dans le réservoir à l'intérieur d'un bâtiment où les vapeurs d'essence pourraient rentrer en contact avec le feu ouvert ou les étincelles.

En cas de stockage prolongé, rangez l'appareil avec le réservoir vide. Remplacez les amortisseurs de bruit endommagés. Ne modifiez pas le réglage du moteur et n'emballez pas le moteur.

Consignes de sécurité pour le motoculteur

Danger de blessures

Assurez-vous que la machine soit stable, en particulier dans les pentes.

Ne tondez pas sur des pentes trop abruptes. Soyez particulièrement prudents lorsque vous changez de direction sur des pentes.

Soyez particulièrement prudents lorsque vous tournez ou lorsque vous tirez l'appareil vers vous.

Marchez ! Ne courez pas !

Contrôlez soigneusement le terrain sur lequel vous utiliserez l'appareil et retirez tous les objets susceptibles d'être accrochés par l'appareil et éjectés, tels que pierres, branches, fils, animaux, etc.

Maintenir les enfants et les personnes présentes à l'écart pendant l'utilisation de l'outil. La distance de sécurité minimale s'élève à 15 mètres.

N'utilisez pas l'appareil lors du mauvais temps, en particulier en cas de risque d'orage.

Démarrez le moteur avec prudence, conformément aux instructions du fabricant, et veillez à un écart suffisant entre les pieds et l'outil/les outils. Ne mettez jamais les mains ou les pieds sur ou en-dessous des pièces en rotation.

Ne soulevez et ne portez jamais une machine avec un moteur en cours de fonctionnement.

Assurez-vous que la rallonge puisse toujours se mouvoir

librement et gardez-la à distance de l'unité de lames. Il est strictement interdit d'écraser la rallonge.

Maintenez la distance de sécurité donnée par la tringle de la poignée.

Tenez toujours l'appareil à deux mains, au niveau du mancheron de la poignée.

Arrêtez l'appareil et débranchez-le de l'alimentation électrique

- à chaque fois que vous quittez l'appareil
- avant d'enlever tout blocage
- avant de vérifier, de nettoyer ou de travailler sur l'appareil
- après un contact avec un objet étranger, pour vérifier que l'appareil n'est pas endommagé

En cas de blocage, éteignez immédiatement l'appareil et attendez que la machine ait fini de tourner. Puis retirez l'objet. Pour les travaux dans la zone de la lame, porter des gants de protection

Portez un équipement de protection individuelle. Portez des chaussures rigides et un pantalon long. N'utilisez pas la machine pieds nus ou avec des sandales ouvertes.

Il est interdit de verrouiller l'interrupteur marche/arrêt et l'interrupteur de sécurité.

Tous les tôles de protection et dispositifs de sécurité doivent être correctement fixés lors de la mise en service de l'appareil.

 Avant toute utilisation, vérifiez (contrôle visuel) que l'unité de lames et ses moyens de fixation ne sont pas endommagés. Pour éviter un déséquilibre, les pièces usées ou endommagées et les boulons de fixation ne doivent être remplacés que par jeux.

 Il est interdit d'utiliser l'appareil si les dispositifs de protection sont défectueux ou endommagés. Remplacez les pièces usées ou endommagées.

Si l'organe commence à vibrer de façon inhabituelle, arrêtez le moteur et recherchez immédiatement la cause. En général, les vibrations sont un signe de problème.

Avertissement! Cet outil électrique génère un champ électromagnétique pendant son fonctionnement. Dans certaines circonstances, ce champ peut affecter les implants médicaux actifs ou passifs. Afin de réduire les risques de blessures graves ou mortelles, il est conseillé aux personnes portant des implants médicaux de consulter leur médecin et le fabricant avant d'utiliser cet appareil.

N'utilisez pas l'appareil à proximité des liquides ou gaz inflammables. Risque d'incendie ou d'explosion en cas de court-circuit.

ENTRETIEN

Danger - Lames rotatives.

Attendez que toutes les pièces en rotation s'arrêtent et l'appareil refroidisse.



Avant tout travail sur le moteur, arrêtez-le et retirez l'antiparasite de la bougie d'allumage. Attendez que toutes les pièces en rotation s'arrêtent et l'appareil refroidisse.

Veillez à ce que l'appareil, et notamment les fentes d'aération, soient toujours propres. Ne pulvérisez jamais d'eau sur l'appareil. N'utilisez pas de dissolvants ou des liquides inflammables ou toxiques pour nettoyer les plastiques. Utilisez uniquement un chiffon humide.

Traitez toutes les pièces mobiles avec une huile écologique.

Les réparations et travaux non décrits dans ce mode d'emploi doivent être effectués uniquement par un personnel qualifié agréé.

Pour limiter au maximum le risque d'incendie, nettoyer fréquemment les ailettes des cylindres à l'air comprimé et débarrasser la zone du silencieux des restes de branches, feuilles ou autres débris.

Pour réduire au maximum le risque d'incendie, le moteur et le pot d'échappement doivent être exempts d'herbe, de feuilles et d'excès de graisse.

Utilisez uniquement des accessoires et des pièces de rechange d'origine.

Seul un appareil régulièrement entretenu et réparé peut donner satisfaction. Un entretien insuffisant peut engendrer des accidents et des blessures.

Bei Bedarf finden Sie die Ersatzteilliste im Internet unter www.guede.com.

Pour Lame

Ranger l'appareil et ses accessoires dans un endroit sombre, sec, à l'abri du gel et inaccessible aux enfants.

Élimination

Les consignes d'élimination résultent des pictogrammes placés sur l'appareil ou sur l'emballage.

Déposez les appareils défectueux et / ou destinés à l'élimination au centre de ramassage correspondant.

Garantie

La durée de la garantie est de 12 mois en cas d'utilisation industrielle et de 24 mois pour le consommateur final. La période de garantie commence à courir à compter de la date d'achat de l'appareil.

La garantie concerne exclusivement les imperfections provoquées par le défaut du matériel ou le défaut de fabrication. En cas de réclamation pendant la durée de la garantie, il est nécessaire de joindre l'original du justificatif d'achat avec la date d'achat.

La garantie n'inclut pas une utilisation non-conforme telle que surcharge de l'appareil, utilisation de la force, dommage par intervention étrangère ou objets étrangers. Le non-respect du mode d'emploi et du mode de montage ainsi que l'usure normale ne sont pas non plus inclus dans la garantie.

Informations importantes pour le client.

Nous vous informons que l'appareil doit être retourné pendant la durée de la garantie ou après la garantie dans son emballage d'origine. Cette mesure permet d'éviter efficacement tout dommage inutile lors du transport. L'appareil est protégé de façon optimale seulement dans l'emballage d'origine et son traitement continu est ainsi assuré.

Maintenance et entretien

Vous avez des questions techniques ? Une réclamation ? Vous avez besoin de pièces détachées ou d'un mode d'emploi ? Nous vous aiderons rapidement et sans passerelle inutile par l'intermédiaire de nos pages Web www.guede.com dans la rubrique Service. Aidez-nous pour que nous puissions vous aider. Pour identifier votre appareil en cas de réclamation, nous avons besoin du numéro de série, du numéro de produit et de l'année de fabrication. Toutes ces informations se trouvent sur la plaque signalétique.

Tel.: +49 (0) 79 04 / 700-360

Fax: +49 (0) 79 04 / 700-51999

E-Mail: service@guede.com

Dépannage

Défaut	Cause possible	Remède recommandé
Le moteur ne démarre pas	<ol style="list-style-type: none"> 1. réservoir vide 2. filtre à air encrassé 3. pas d'étincelle d'allumage 4. moteur noyé 	<ol style="list-style-type: none"> 1. faire le plein ; vérifier si le carburateur contient du carburant ; vérifier le dégazage du réservoir et percer le trou du bouchon du réservoir avec une aiguille 2. nettoyer le filtre à air 3. nettoyer la bougie, éventuellement en mettre une neuve ; contrôler le câble d'allumage ; faire contrôler le système d'allumage par un centre de service. 4. dévisser la bougie d'allumage, la nettoyer et la sécher ; faire passer le câble de démarrage avec Tirer plusieurs fois sur le câble de démarrage lorsque la bougie est dévissée.
Le moteur a des ratés	<ol style="list-style-type: none"> 1. le câble d'allumage est desserré 2. la conduite de carburant est bouchée ou le carburant est de mauvaise qualité 3. l'aération dans le couvercle du réservoir de carburant est bouchée 4. il y a de l'eau ou de la saleté dans le système de carburant 5. le filtre à air est encrassé 	<ol style="list-style-type: none"> 1. insérer fermement l'embout de la bougie sur la bougie d'allumage 2. nettoyer la conduite de carburant, utiliser du carburant frais 3. remplacer le bouchon du réservoir de carburant 4. vidanger le carburant et faire le plein avec du carburant propre et frais 5. nettoyer le filtre à air
Le moteur s'arrête souvent au ralenti s'arrête	<ol style="list-style-type: none"> 1. écart d'allumage trop important, bougie d'allumage défectueuse 2. carburateur mal réglé 3. filtre à air encrassé 	<ol style="list-style-type: none"> 1. régler ou remplacer la bougie d'allumage 2. régler le carburateur 3. nettoyer le filtre à air
L'entraînement ne fonctionne pas correctement	<ol style="list-style-type: none"> 1. vérifier la tension du câble du levier d'entraînement 2. l'entraînement ne fonctionne pas 	<ol style="list-style-type: none"> 1. ajuster la tension du câble si nécessaire. 2. faire contrôler l'appareil par un centre de service.
Des vibrations inhabituelles	<ol style="list-style-type: none"> 1. la lame est endommagée ou émoussée. 2. les vis de fixation sont desserrées 	<ol style="list-style-type: none"> 1. remplacez les cutters. 2. serrer les vis de fixation
Un résultat insatisfaisant	Couteaux émoussés	Remplacez les couteaux

Plan des révisions et de l'entretien

 En cas de non-respect du plan de maintenance, le moteur peut se trouver endommagé !

Période d'entretien régulière		Avant chaque mise en marche	Après 1 mois	Après 3 mois	Après 6 mois	Après 12 mois	Après 24 mois
			5 Heures de fonctionnement	25 Heures de fonctionnement	50 Heures de fonctionnement	100 Heures de fonctionnement	250 Heures de fonctionnement
Huile de moteur (15W-40)	Contrôle	✓					
	Remplacement		✓		✓		
Filtre à air	Contrôle	✓					
	Remplacement				✓		
Bougie d'allumage	Contrôle Nettoyage					✓	
	Remplacement						✓

Effectuez l'entretien correspondant au cours du mois indiqué ou quand les heures de service spécifiées sont écoulées, en fonction de l'évènement qui survient le premier.

Dati tecnici

Fresa da giardino	GF 420-1
N°. Articolo	95466
Spostamento	173 ccm
Max. Potenza	3,0 kW/4,1 PS
Carburante	Super/E10
Grado dell'olio motore	15W 40
Larghezza di lavoro	590 mm
Numero di lame	4
Ø Lama	270 mm
Profondità di lavoro	260 mm
Peso netto/lordo	36,5 kg / 39,5 kg
Dati di rumorosità	
Livello di rumorosità $L_{pA}^{(1)}$	72 dB(A)
Livello di potenza sonora misurato $L_{WA}^{(1)}$	92 dB (A)
Livello di potenza sonora garantito $L_{WA}^{(1)}$	93 dB (A)
Misurato conf. ¹⁾ prEN 1553:1996; Incertezza della misura $K=3,0$ dB (A); Utilizzare le protezioni per l'udito!	
Dati della vibrazione	
Valori complessivi di vibrazione (somma vettoriale delle tre direzioni) calcolati in conformità a EN 1033:1995	
Valore di emissione dell'oscillazione a_{pW}	7,48 m/s^2
Incertezza della misura $K=1,5$ m/s^2	

AVVERTENZA: Il livello reale delle vibrazioni, in dipendenza al tipo e modo dell'uso della lista, può essere diverso dal valore indicato nelle presenti istruzioni. E' possibile utilizzare il livello delle vibrazioni per il confronto reciproco degli apparecchi elettrici. Per una valutazione precisa della sollecitazione da vibrazioni si deve tenere conto anche dei tempi in cui l'utensile è spento oppure è acceso senza però essere utilizzato. Questo può ridurre sensibilmente la sollecitazione da vibrazioni per l'intero periodo di tempo operativo.

Stabilite misure di sicurezza supplementari per la tutela dell'operatore dall'effetto delle vibrazioni, come ad esempio: manutenzione dell'attrezzo elettrico e degli accessori, riscaldamento delle mani, organizzazione dei processi di lavoro.



Usare l'apparecchio solo dopo aver letto con attenzione e capito le istruzioni per l'uso. Prendere in conoscenza gli elementi di comando e l'uso corretto dell'apparecchio. Rispettare tutte le istruzioni di sicurezza riportate nel Manuale. Comportarsi con cura verso le altre persone.

L'operatore è responsabile verso i terzi degli incidenti oppure pericoli.

In caso dei dubbi sul collegamento ed uso dell'apparecchio, rivolgersi cortesemente al CAT.

Possono lavorare con l'apparecchio solo le persone che hanno raggiunto 16 anni. L'eccezione rappresenta lo sfruttamento dei minorenni per lo scopo dell'addestramento professionale per raggiungere la pratica sotto controllo dell'istruttore.

Questo apparecchio non è destinato all'utilizzo dalle persone (compresi i bambini) con ridotte capacità fisiche, sensoriali o mentali, oppure con mancanza di conoscenze ed esperienze.

Bisogna tenere sotto l'occhio i bambini perché non giochino con l'apparecchio.

Utilizzo conforme

Per la preparazione del terreno di piccole e medie dimensioni. Per incorporare nel terreno pacciamme, torba, sabbia, fertilizzante o compost.

Utilizzare il prodotto solo per l'uso per cui è previsto. All'inadempimento delle istituzioni delle direttive generalmente valide e delle istituzioni nel presente Manuale il costruttore non assume alcuna responsabilità dei danni.

Rischi residui

Anche con l'uso corretto e con il rispetto di tutte le norme di sicurezza, possono esserci sempre rischi residuali.

⚠ Le lame in rotazione possono provocare le gravi ferite con taglio, rispett. amputazione delle parti del corpo.

Mai mettere le mani sotto il corpo dell'apparecchio, se in moto. Indossare guanti protettivi! Utilizzare la calzatura di sicurezza con la protezione al taglio, base antiscivolante e punta d'acciaio!

⚠ Le pietre o la terra lanciati possono provocare gli infortuni.

Prima di tagliare, controllare che sulla superficie non si trovano i corpi estranei. Durante lavoro utilizzare gli occhiali di protezione.

⚠ L'illuminazione insufficiente/condizioni di visibilità scarse rappresentano un grande rischio in sicurezza.

Durante il lavoro con l'apparecchio assicurare sempre l'illuminazione sufficiente, rispett. buone condizioni di visibilità.

⚠ Danni all'udito

Un soggiorno prolungato nelle vicinanze immediate della macchina in corso può provocare danni all'udito. Utilizzare le protezioni per l'udito!

⚠ Danno alla salute in seguito di vibrazioni delle mani e delle braccia, se l'apparecchio è usato per un periodo prolungato, o se non è tenuto e valutato regolarmente. Fare frequenti pause di lavoro. Limitare la quantità di esposizione giornaliera.

⚠ Danni da intrappolamento / avvolgimento

Le lame rotanti possono intrappolare, avvolgere o tagliare il cavo di collegamento, i fili, i cavi o gli indumenti. Durante il lavoro, mantenere sempre una distanza sufficiente dal cavo sul terreno e prestare attenzione a non passarvi sopra con l'apparecchio. Prima di tagliare, controllare che sulla superficie non si trovano i corpi estranei. Indossare vestiti adeguati. Non indossare vestiti larghi e gioielli. Tenere i capelli, i vestiti ed i guanti lontani da pezzi in movimento.

Comportamento in caso d'emergenza

Applicare il pronto soccorso relativo all'incidente e rivolgersi più rapidamente al medico qualificato. Proteggere il ferito agli ulteriori incidenti e tranquillizzarlo. In caso di richiesta del pronto soccorso comunicare le seguenti informazioni:

1. Luogo dell'incidente,
2. Tipo dell'incidente,
3. Numero dei feriti,
4. Tipo della ferita

Simboli



Avvertenza / Attenzione!



Per ridurre il rischio di una lesione, leggere il manuale operativo.



Utilizzare gli occhiali di protezione!
Utilizzare le protezioni per l'udito!



Indossare guanti protettivi!



Utilizzare la calzatura di sicurezza con la protezione al taglio, base antiscivolante e punta d'acciaio!



Lentamente



Prima dei lavori di manutenzione e riparazione, estrarre il connettore della candela!



Avviso agli oggetti lanciati



Stare attenti ai coltelli affilati. Tenere lontano mani e piedi. Le lame continuano a girare ancora brevemente anche dopo lo spegnimento



Tenere le persone circostanti in distanza sicura dall'apparecchio (min. 15 m)



Nel caso in cui il cavo sia danneggiato o aggrovigliato, staccare la spina.



Pericolo di ferite da taglio



Rischio di impigliamento



Pericolo di lesioni! Tenere lontano mani e piedi.



Prima dei lavori di manutenzione e riparazione, estrarre il connettore della candela!



Prima di qualsiasi intervento sull'apparecchio spegnere il motore



Tenere sempre i bambini e le persone non adatte fuori la portata dell'apparecchio.



Proteggerli dalla umidità.
Non esporre la macchina alle intemperie.



Quando l'utensile è in funzione, tenersi sempre ad una distanza di sicurezza.



Simbolo CE



Livello di potenza sonora garantito L_{WA}

Norme Di Sicurezza

⚠ Avvertenza

Leggere tutte le istruzioni ed avvertimenti di sicurezza. In caso di mancato rispetto delle avvertenze di pericolo e delle istruzioni operative si potrà creare il pericolo di scosse elettriche, incendi e/o incidenti gravi. Conservare tutte le avvertenze di pericolo e le istruzioni operative per ogni esigenza futura.

Tenere i bambini, le altre persone e gli animali lontano dal dispositivo durante il suo funzionamento. La distanza sicura minima è 5 m.

Indossare l'adeguato abbigliamento di protezione. Indossare abiti di lavoro idonei, ossia scarpe solide con soles antiscivolo, pantaloni robuste lunghe, guanti, occhiali di protezione e protezione dell'udito!

Utilizzare i guanti di protezione, se necessario.

Utilizzare l'apparecchio solo in luce di giorno oppure in buona illuminazione artificiale

Prima dell'uso, controllare attentamente il dispositivo. Lavorare solo con dispositivi in condizioni perfette. Se il dispositivo presenta un difetto che potrebbe costituire un pericolo per l'utilizzatore, non utilizzare il dispositivo finché il difetto non sarà stato eliminato.

Controllare accuratamente il terreno dove viene utilizzato l'apparecchio ed eliminare tutti oggetti che potrebbero essere aggraffati e lanciati.

È importante concentrarsi su ciò che si sta facendo e maneggiare con giudizio l'elettrotensile durante le operazioni di lavoro. Non utilizzare mai l'elettrotensile in caso di stanchezza oppure quando ci si trovi sotto l'effetto di droghe, bevande alcoliche e medicinali.

Mai mettere le mani sotto il corpo dell'apparecchio, se in moto. Mantenere sempre la distanza dal foro di scarico.

Nabíječky jsou vhodné výhradně k nabíjení těchto vyměnitelných baterií:

⚠ Il combustibile estremamente infiammabile.

Il carburante deve essere conservato solo nei contenitori adatti.

La macchina può essere rabboccata solo all'esterno e non in vicinanza alle fiamme vive rispett. le sigarette accese.

Rabboccare prima di avviare la macchina. Non si deve rabboccare né aprire il coperchio del serbatoio con il motore in funzione oppure caldo ancora.

Attendersi a che il combustibile non strabocchi. Allo strabocco del combustibile, il motore non dovrà essere avviato. Pulire la zona contaminata sull'apparecchio ed evitare qualsiasi prova d'accensione finché non spariscono i vapori del combustibile.

Riempire tassativamente il motore con olio motore prima della prima messa in servizio.

Controllare il livello dell'olio prima di ogni messa in servizio. Se necessario, rabboccare l'olio motore.

⚠ Rischio di avvelenamento!

I gas di scarico, il carburante e i lubrificanti sono sostanze tossiche. L'inhalazione di gas di scarico potrebbe essere fatale!

Utilizzare l'apparecchio solo all'esterno, mai nei locali chiusi oppure mal ventilati.

Non far funzionare la macchina in ambienti chiusi, dove può accumularsi l'ossido di carbonio pericoloso.

Prima dell'utilizzo, eseguire sempre un controllo visivo per individuare l'eventuale presenza di danneggiamenti nell'apparecchio, in particolare per controllare se gli utensili da taglio, le parti di montaggio o l'intera unità di taglio sono danneggiati. Non azionare il tagliaerba senza il raccogliërba completo o la protezione a chiusura automatica per l'apertura di espulsione.

⚠ Prima di ogni messa in funzione controllare tutti i raccordi a vite e ad inserimento, anche i dispositivi di protezione, riguardando la rigidità e serraggio giusto e la funzione non disturbata di tutte le parti mobili.

⚠ Prima di ogni messa in funzione, controllare il corretto funzionamento di tutte i dispositivi di arresto avviamento e degli interruttori a pulsante.

⚠ È severamente vietato smontare, modificare i dispositivi di protezione trovatisi sulla macchina, utilizzarli in controversia alla loro destinazione oppure montare i dispositivi di protezione degli altri produttori.

⚠ È severamente vietato modificare/manipolare qualsiasi dispositivo sigillato per il regime del motore.

⚠ L'apparecchio non deve essere utilizzato se danneggiato oppure con i dispositivi di sicurezza difettosi. Cambiare le parti usurate e danneggiate.

Avviare il motore solo quando i Vostri piedi sono in distanza sicura dagli utensili taglienti.

Non inclinare la macchina nel momento d'accensione.

Non avviare la macchina quando state davanti al foro di scarico.

Mantenere una posizione stabile, in particolare sui pendii. Non tagliare sulle pendenze troppo forti. Particolare attenzione porre cambiando il senso della marcia sulla pendenza.

È pericoloso falciare su pendii, fossi, dighe, vicino a discariche o simili.

Evitare una posizione anomala del corpo. Avere cura di mettersi in posizione sicura e di mantenere l'equilibrio in ogni situazione. Attenti mentre si cammina all'indietro, rischio di inciampare!

Durante il lavoro con l'apparecchio assicurare sempre l'illuminazione sufficiente, rispett. buone condizioni di visibilità. L'illuminazione insufficiente/condizioni di visibilità scarse rappresentano un grande rischio in sicurezza.

Non utilizzare l'apparecchio con il tempo cattivo, in particolare se c'è rischio di tempeste.

Se possibile evitare di utilizzare l'apparecchio sull'erba bagnata.

Camminare! Non correre!

Porre la massima attenzione nel momento di viraggio e tiro della macchina verso se stesso.

Spegnerlo sempre il tagliaerba volendo trasferirlo, rovesciandolo oppure muovendolo oltre i campi erbosi. Attendere finché si fermano tutte le parti mobili.

In caso dell'urto sull'oggetto estraneo oppure se la macchina comincerà vibrare, bisogna spegnerla e sfilare il cappuccio dalla candela d'accensione. Controllare che l'apparecchio non sia danneggiato. Riparare gli eventuali danni.

Appena viene terminato il lavoro, la macchina deve essere spenta immediatamente.

Mai smontare il sacco da raccolta con apparecchio in moto. Spegnerlo sempre la macchina prima di fissare o rimuovere il sacco raccoglitore.

Non conservare la macchina appena spenta nei locali chiusi; far la raffreddare all'aperto.

Mai depositare la macchina avente la benzina nel serbatoio all'interno dell'edificio dove i vapori di benzina possano eventualmente venire a contatto con fiamme aperte o scintille.

Per la conservazione durevole la macchina deve avere il serbatoio vuoto.

Sostituire i silenziatori difettosi.

Non cambiare la regolazione del motore e non superare i giri dello stesso.

Avvertenze di sicurezza per frese da giardino

Pericolo di lesioni

Accertarsi di avere una posizione stabile, soprattutto sulle pendenze.

Non tagliare sulle pendenze troppo forti. Particolare attenzione porre cambiando il senso della marcia sulla pendenza.

Porre la massima attenzione nel momento di viraggio e tiro della macchina verso se stesso.

Camminare! Non correre!

Controllare con cura il terreno su cui si vuole utilizzare l'apparecchio rimuovendo tutti gli oggetti che potrebbero essere presi o lanciati dall'apparecchio, ad es. sassi, rami, fili metallici, creature vive, ecc.

Tenere lontani i bambini ed altre persone durante l'impiego dell'elettrotensile. La distanza sicura minima è 15 m.

Non utilizzare l'apparecchio con il tempo cattivo, in particolare se c'è rischio di tempeste.

Avviare il motore con cautela secondo le istruzioni del produttore e assicurarsi che i piedi siano sufficientemente lontani dall'utensile / dagli utensili). Non mettere in nessun caso mani o piedi sulle o sotto le parti rotanti.

Non sollevare o trasportare mai una macchina con il motore acceso.

Assicurarsi che il cavo di prolunga si possa sempre muovere liberamente e tenerlo lontano dal gruppo lame. Evitare che il cavo di prolunga possa essere schiacciato dai veicoli.

Mantenere la distanza di sicurezza determinata dalle aste del manubrio.

Guidare l'apparecchio sempre con entrambe le mani sul manubrio.

Spegnerlo l'apparecchio e staccare la spina della corrente

- sempre quando si abbandona l'apparecchio
- prima della rimozione dei blocchi
- prima del controllo, della pulizia e di effettuare lavori sull'apparecchio
- dopo essere entrato in contatto con un corpo estraneo, per controllare che l'apparecchio non abbia riportato danni

In caso di blocco, spegnere immediatamente il dispositivo e attendere che la macchina si sia fermata completamente. Quindi rimuovere l'oggetto. Per interventi nella zona della lama indossare i guanti protettivi

Indossare l'adeguato abbigliamento di protezione. Indossare la calzatura rigida e pantaloni lunghi. Non azionare la macchina a piedi nudi o indossando sandali aperti.

L'interruttore on/off e l'interruttore di sicurezza non devono chiudersi.

Tutte le lamiere di protezione ed i dispositivi di sicurezza debbono essere debitamente montati e fissati per l'uso dell'attrezzo.

⚠ Prima di ogni utilizzo verificare (ispezione visiva) che il gruppo lame e i relativi dispositivi di fissaggio non siano danneggiati. Per evitare uno squilibrio, le parti usurate o danneggiate e i bulloni di fissaggio devono essere sostituiti solo a gruppi.

⚠ L'apparecchio non deve essere utilizzato se danneggiato oppure con i dispositivi di sicurezza difettosi. Cambiare le parti usurate e danneggiate.

Nel caso in cui l'aggregato comincia vibrare in modo anomalo, spegnere il motore e cercare immediatamente il motivo. Le vibrazioni rappresentano l'avviso generale prima di malfunzione.

Avvertenza! Questo elettrotensile genera un campo magnetico durante il suo utilizzo. Questo campo può pregiudicare in determinate circostanze la funzionalità degli impianti medicali attivi o passivi. Per ridurre il pericolo di lesioni gravi o mortali, si consiglia alle persone portatrici di impianti medicali di consultare il proprio medico e il produttore dell'impianto medicale prima di utilizzare la macchina.

Non utilizzare l'impianto vicino a liquidi o gas infiammabili. Al cortocircuito c'è il pericolo d'incendio e d'esplosione..

MANUTENZIONE

⚠ Pericolo – Lame rotanti.

Attendere finché si fermano tutte le parti mobili e l'apparecchio si raffredda.



Per tutti lavori sul motore spegnere il motore e sfilare il cappuccio della candela d'accensione. Attendere finché si fermano tutte le parti mobili e l'apparecchio si raffredda.

Tenere l'apparecchio sempre pulito, in particolare le fessure di aerazione. Mai spruzzare l'acqua sul corpo della macchina. Non pulire materie plastiche con un solvente o con liquidi infiammabili o tossici. Per pulire usare soltanto uno straccio umido.

Tutte le parti mobili trattare con olio ecologico.

Tutte le riparazioni e i lavori non descritte nel presente manuale d'uso possono essere eseguite solo da personale qualificato e autorizzato.

Per ridurre al minimo il rischio di incendio, pulire frequentemente le alette del cilindro con aria compressa e pulire la zona della marmitta da ramoscelli, foglie o altri detriti.

Per ridurre al minimo il rischio di incendio, il motore e lo scarico devono essere liberi da erba, foglie e grasso in eccesso.

Utilizzare solo gli accessori e ricambi originali.

Solo l'apparecchio periodicamente mantenuto e curato può essere un'aiutante soddisfacente. La manutenzione e cura mancanti possono portare agli incidenti e ferite inaspettabili.

Bei Bedarf finden Sie die Ersatzteilliste im Internet unter www.guede.com.

Per Lama

Conservare il dispositivo e i suoi accessori in un luogo buio, asciutto e al riparo dal gelo, nonché inaccessibile ai bambini.

Smaltimento

Le istruzioni per lo smaltimento risultano da pittogrammi posizionati sull'apparecchio stesso o sull'imballaggio.

Gli apparecchi difettosi e/o da smaltire devono essere consegnati ai centri autorizzati.

Garanzia

Il periodo di garanzia è di 12 mesi in caso di uso industriale, di 24 mesi per i consumatori, e inizia a decorrere dalla data dell'acquisto dell'apparecchio.

La garanzia include esclusivamente gli inconvenienti dovuti dal difetto del materiale oppure dal difetto dalla produzione. Per la contestazione in garanzia occorre allegare l'originale del documento d'acquisto riportante la data di vendita.

La garanzia non include l'uso profano, es. sovraccarico dell'apparecchio, manomissione, danni dall'intervento estero oppure dagli oggetti. La garanzia non include anche l'inosservanza del Manuale d'Uso, del montaggio e l'usura normale..

Informazioni importanti per il cliente

Facciamo presente che la restituzione in garanzia o anche dopo il periodo di garanzia va sempre fatta nell'imballaggio originale. Tale misura previene, in modo efficiente, il danneggiamento inutile durante il trasporto evitando i problemi durante il disbrigo del reclamo. L'apparecchio è protetto, in modo ottimale, solo nel suo imballaggio originale, quello che garantisce il disbrigo normale.

Assistenza

Avete le domande tecniche? Contestazioni? Avete bisogno dei ricambi oppure del Manuale d'Uso? Sul nostro sito <http://www.guede.com/support>, nel settore Servizio, Vi aiuteremo velocemente ed in via non burocratica. Ci darete la mano, per favore, per poter aiutar Vi? Per poter identificare il Vostro apparecchio nel caso di contestazione abbiamo bisogno del numero di serie, cod. ord. e l'anno di produzione. Tutte queste indicazioni troverete sulla targhetta della macchina.

Tel.: +49 (0) 79 04 / 700-360

Fax: +49 (0) 79 04 / 700-51999

E-Mail: service@guede.com

Risoluzione dei problemi

Malfunzionamento	Possibile causa	Rimedio raccomandato
Il motore non parte	<ol style="list-style-type: none"> 1. serbatoio vuoto 2. filtro dell'aria sporco 3. nessuna scintilla di accensione 4. motore ingolfato 	<ol style="list-style-type: none"> 1. riempire il serbatoio; controllare che il carburatore contenga carburante; controllare lo sfiato del serbatoio e forare il foro del tappo del serbatoio con un ago. 2. pulire il filtro dell'aria 3. pulire la candela, inserirne una nuova se necessario; controllare il cavo di accensione; far controllare il sistema di accensione dalla stazione di servizio. 4. svitare la candela, pulire e asciugare; con la candela svitata, controllare il cavo di avviamentopiù volte con la candela svitata.
Il motore fa cilecca	<ol style="list-style-type: none"> 1. il cavo d'accensione è allentato 2. il tubo del carburante è intasato o il carburante è cattivo. 3. la ventilazione nel tappo del serbatoio del carburante è ostruita 4. c'è acqua o sporcia nel sistema di alimentazione 5. il filtro dell'aria è sporco 	<ol style="list-style-type: none"> 1. inserire saldamente il cappuccio della candela sulla candela. 2. pulire il tubo del carburante, usare carburante fresco 3. sostituire il tappo del serbatoio del carburante 4. scaricare il carburante e fare rifornimenti con carburante fresco e pulito 5. pulire il filtro dell'aria
Il motore gira spesso al minimo off	<ol style="list-style-type: none"> 1. gap di accensione troppo grande, candela difettosa 2. carburatore non regolato correttamente 3. filtro dell'aria sporco 	<ol style="list-style-type: none"> 1. regolare o sostituire la candela 2. regolare il carburatore 3. pulire il filtro dell'aria
L'unità non funziona correttamente	<ol style="list-style-type: none"> 1. controllare la tensione del cavo della leva di comando 2. l'unità non funziona 	<ol style="list-style-type: none"> 1. Se necessario, regolare la tensione del cavo. 2. Fate controllare l'unità da un centro di assistenza.
Vibrazioni insolite	<ol style="list-style-type: none"> 1. lama danneggiata o smussata. 2. le viti di fissaggio sono allentate 	<ol style="list-style-type: none"> 1. sostituire le lame. 2. stringere le viti di fissaggio
Risultato insoddisfacente	Coltelli smussati	Sostituire i coltelli.

Programma delle ispezioni e della manutenzione

⚠ Il mancato rispetto del programma di manutenzione può causare danni al motore!

Periodi di manutenzione programmata		Prima di ogni messa in funzione	Dopo 1 mese	Dopo 3 mesi	Dopo 6 mesi	Dopo 12 mesi	Dopo 24 mesi
			5 Ore d'esercizio	25 Ore d'esercizio	50 Ore d'esercizio	100 Ore d'esercizio	250 Ore d'esercizio
Olio per motore (15W-40)	Controllo	✓					
	Cambio		✓		✓		
Filtro d'aria	Controllo	✓					
	Cambio				✓		
Candela d'accensione	Controllo Pulire					✓	
	Cambio						✓

Eseguire la manutenzione nel mese indicato o dopo il raggiungimento delle ore di esercizio, a seconda di quale evento si verifichi per primo.

Datos técnicos

Labradora de jardín	GF 3060.1
N.º de artículo	95466
Desplazamiento	173 ccm
Max. Potencia	3,0 kW/4,1 PS
Combustible	Super/E10
Grado de aceite del motor	15W 40
Ancho de trabajo	590 mm
Ancho de trabajo	4
Ø cuchilla	270 mm
Profundidad de trabajo	260 mm
Peso neto/bruto	36,5 kg / 39,5 kg
Datos sobre ruido	
Nivel de intensidad acústica $L_{pA}^{(1)}$	72 dB(A)
Nivel de potencia sonora medido $L_{WA}^{(1)}$	92 dB (A)
Nivel de potencia sonora garantizado $L_{WA}^{(1)}$	93 dB (A)
Medido según ¹⁾ prEN 1553:1996; Tolerancia K = 3,0 dB (A); Usar protectores auditivos!	
Datos sobre vibraciones	
Valores totales de vibración (suma vectorial de tres direcciones) determinados según EN 1033:1995	
Valor de emisión de vibraciones a_{hw}	7,48 m/s ²
Tolerancia K = 1,5 m/s ²	

ADVERTENCIA: El valor de emisión de vibraciones real puede diferir del valor indicado en función del tipo de aplicación. El nivel de vibración puede utilizarse para comparar las herramientas eléctricas entre sí. Para una evaluación precisa de la carga de vibración deberían tenerse también en cuenta los períodos de tiempo en los que la máquina está apagada o en los que no se utilice a pesar de estar en marcha. Esto puede reducir la carga de vibración significativamente a lo largo de todo el tiempo de trabajo.

Adopte medidas de seguridad adicionales para la protección del operador frente al efecto de las vibraciones, como por ejemplo: mantenimiento de la herramienta eléctrica y de los útiles adaptables, mantener las manos calientes, organización de los procesos de trabajo.



No utilice el dispositivo hasta que haya leído detenidamente y entendido el manual de instrucciones. Familiarícese con los elementos de manejo y el uso correcto del dispositivo. Respete todas las instrucciones de seguridad de este manual. Compórtese de forma responsable con otras personas.

El operario es responsable de los accidentes de o peligros para terceros.

En caso de duda sobre la conexión y el funcionamiento del dispositivo, póngase en contacto con el servicio de atención al cliente.

El dispositivo solo puede ser utilizado por personas que hayan cumplido los 16 años de edad. Se exceptúan jóvenes si el uso se realiza bajo la supervisión de un instructor y en el curso de una formación profesional para adquirir la destreza.

Este dispositivo no es apto para su uso por parte de personas (incluyendo niños) con capacidades físicas, sensoriales o mentales limitadas o con falta de experiencia/conocimientos.

Deberá supervisarse a los niños para garantizar que no jueguen con el dispositivo.

Aplicación de acuerdo a la finalidad

Para la preparación del suelo de áreas pequeñas y medianas. Para procesar mantillo, turba, arena, fertilizante o compost.

No utilice este producto para ninguna otra aplicación que no sea su uso normal. El fabricante no se hace responsable de los daños que resulten del incumplimiento de las disposiciones de la normativa de aplicación general y de las disposiciones de este manual.

Peligros residuales

Incluso cuando el dispositivo se utiliza correctamente y se cumplen todas las normas de seguridad, pueden existir algunos riesgos residuales.

⚠ Las cuchillas giratorias pueden provocar cortes graves o la amputación de partes del cuerpo.

Nunca introduzca la mano debajo de la carcasa mientras el dispositivo esté en funcionamiento. Usar guantes protectores ¡Utilizar calzado de seguridad con protección contra cortes, suela antideslizante y puntera de acero!

⚠ Las piedras o la tierra proyectadas pueden causar lesiones.

Escanee previamente las superficies a procesar en busca de cuerpos extraños. Use gafas protectoras durante el trabajo.

⚠ Las malas condiciones de iluminación representan un alto riesgo para la seguridad. Proporcione una iluminación adecuada o buenas condiciones de iluminación cuando trabaje con la máquina.

⚠ Lesiones auditivas

La permanencia prolongada en las inmediaciones del dispositivo en funcionamiento puede provocar daños auditivos. Usar protectores auditivos!

⚠ Daño a la salud como resultado de las vibraciones entre la mano y el brazo si el dispositivo se utiliza durante un período de tiempo prolongado o si no se maneja y evalúa adecuadamente. Haga pausas de trabajo frecuentes. Limite la cantidad de exposición por día.

⚠ Daños por captura/bobinado

Las cuchillas giratorias pueden agarrar el cable de conexión, los cables o la ropa y enrollarlos o cortarlos. Mantenga siempre una distancia suficiente del cable en el suelo durante el trabajo y no conduzca sobre él. ZEscanee previamente las superficies a procesar en busca de cuerpos extraños. Utilice ropa apropiada. No utilice ropa ancha o joyas. Mantenga el cabello, la ropa y los guantes alejados de las piezas móviles.

Comportamiento en caso de emergencia

Lleve a cabo las medidas de primeros auxilios necesarias para la lesión y busque asistencia médica cualificada lo más rápido posible. Mantenga a la persona afectada protegida de otros posibles daños y tranquilícela. Si solicita ayuda, proporcione la siguiente información:

1. Lugar del accidente,
2. Tipo de accidente,
3. Número de afectados,
4. Tipo de lesiones

Símbolos



Advertencia / ¡Atención!



Leer el manual de instrucciones para reducir el riesgo de lesiones.



¡Llevar gafas de protección!
Usar protectores auditivos!



Usar guantes protectores



¡Utilizar calzado de seguridad con protección contra cortes, suela antideslizante y puntera de acero!



Lento



Antes de los trabajos de mantenimiento y reparación, extraiga el conector de la bujía.



Advertencia de piezas que salen proyectadas



Advertencia de cuchillas afiladas. Mantenga las manos y los pies alejados. Las cuchillas siguen funcionando brevemente incluso después de apagarse.



Mantenga a las personas cercanas a una distancia segura respecto a la máquina (como mínimo, 15 m)



Desconecte el enchufe de alimentación si el cable está dañado o enredado.



Advertencia de lesiones por corte



Advertencia de peligro de atrapamiento



¡Riesgo de lesiones! Mantenga las manos y los pies alejados.



Antes de los trabajos de mantenimiento y reparación, extraiga el conector de la bujía.



Apague el motor antes de realizar cualquier trabajo en el dispositivo.



Advierta siempre a los niños y a las personas no autorizadas que se mantengan alejados del dispositivo.



Protéjalos de la humedad en todo momento. No exponga la máquina a la lluvia.



No manipular en el rodillo ni en las cuchillas con la máquina conectada.



Símbolo de conformidad CE



Nivel de potencia sonora garantizado L_{WA}

Indicaciones de seguridad

⚠ Advertencia

Lea todas las indicaciones de seguridad e instrucciones. En caso de no atenerse a las advertencias de peligro e instrucciones siguientes, ello puede ocasionar una descarga eléctrica, un incendio y/o lesión grave. Guardar todas las advertencias de peligro e instrucciones para futuras consultas.

Mantenga a los niños y otras personas y animales alejados mientras usa el dispositivo. La distancia mínima de seguridad es de 5 m.

Utilice un equipo de protección personal.

¡Utilice ropa de trabajo adecuada, como calzado resistente con suela antideslizante, pantalones largos robustos, guantes, gafas de protección y protección auditiva!

Use guantes protectores si es necesario.

Utilice el dispositivo solamente a la luz del día o en un ambiente bien iluminado.

El dispositivo debe comprobarse cuidadosamente antes de su uso. Trabaje solamente con dispositivos que estén en perfectas condiciones. Si observa un defecto en el dispositivo que pueda suponer un peligro para el operario, no lo ponga en funcionamiento hasta que el defecto haya sido solucionado.

Compruebe detenidamente el área donde se vaya a utilizar la máquina y retire cualquier objeto que pueda quedar atrapado y salir proyectado.

Esté atento a lo que hace y emplee la herramienta eléctrica con prudencia. No utilice la herramienta eléctrica si estuviese cansado, ni tampoco después de haber consumido alcohol, drogas o medicamentos.

Nunca introduzca la mano debajo de la carcasa mientras el dispositivo esté en funcionamiento. Mantenga siempre una distancia respecto a la abertura de expulsión.

Evite el arranque involuntario. Siempre esté en la posición inicial cuando tire de la cuerda de arranque.

⚠ El combustible es altamente inflamable.

Almacene el combustible solo en recipientes aprobados.

Recargue la máquina solo al aire libre y no cerca de llamas o cigarrillos encendidos.

Llene el depósito de combustible antes de arrancar el motor. No reabastezca de combustible ni abra el tapón de llenado mientras el motor esté en marcha o caliente.

Asegúrese de que no se derrame combustible. Si el combustible se ha desbordado, no arranque el motor. Retire el dispositivo de la zona sucia y evite cualquier intento de ignición hasta que los vapores del combustible se hayan evaporado.

El motor debe llenarse con aceite de motor antes de la primera puesta en marcha.

Compruebe el nivel de aceite antes de cada ar-

ranque y rellene con aceite de motor si es necesario.

⚠ ¡Peligro de intoxicación!

Los gases de escape, combustibles y lubricantes son tóxicos. ¡La inhalación de los gases de escape puede ser fatal!

Utilice el dispositivo únicamente al aire libre y nunca en espacios cerrados o mal ventilados. No opere la máquina en un área cerrada donde se puedan acumular gases peligrosos de monóxido de carbono.

Realice siempre una inspección visual antes del uso para determinar si el dispositivo, especialmente las herramientas de corte, las piezas de montaje o toda la unidad de corte están dañadas.

El cortacésped no debe operarse sin el dispositivo colector de hierba completo o el resguardo de cierre automático para la abertura de descarga.

⚠ Antes de cada puesta en marcha, compruebe la resistencia y el asiento correcto de todas las uniones atornilladas y de los obturadores, así como de los dispositivos de protección, y compruebe si todas las piezas móviles funcionan correctamente.

⚠ Antes de cada puesta en marcha, compruebe todos los bloqueos de arranque y que los botones funcionen correctamente.

⚠ Está estrictamente prohibido desmontar, modificar o alejar los dispositivos de protección situados en la máquina o instalar otros dispositivos de protección.

⚠ Está estrictamente prohibido cambiar/manipular cualquier dispositivo sellado relacionado con el régimen del motor.

⚠ El dispositivo no debe utilizarse en caso de que esté dañado o de que los dispositivos de seguridad no funcionen bien. Cambie las piezas desgastadas o dañadas.

No arranque el motor hasta que sus pies estén a una distancia segura de las herramientas de corte.

No incline la máquina al arrancar.

No ponga en marcha la máquina cuando se encuentre delante de la abertura de expulsión.

Preste atención a contar con una posición segura, especialmente en pendiente. No trabaje en pendientes excesivamente inclinadas. Tenga especial cuidado al cambiar de dirección en pendientes.

Es peligroso cortar el césped en pendientes, zanjas, diques, cerca de vertederos de basura o similares.

Evite posturas arriesgadas. Trabaje sobre una base firme y mantenga el equilibrio en todo momento.

Tenga cuidado al retroceder: existe peligro de tropezar.

Proporcione una iluminación adecuada o buenas condiciones de iluminación cuando trabaje con la máquina. Las malas condiciones de iluminación representan un alto riesgo para la seguridad.

Evite utilizar la máquina en condiciones meteorológicas adversas, especialmente en caso de riesgo de rayos.

Evite utilizar el dispositivo sobre hierba húmeda siempre que sea posible.

¡Camine! ¡No corra!

Tenga mucho cuidado al girar y tirar de la máquina hacia usted.

Desconecte siempre el cortacésped cuando lo transporte, incline o mueva fuera del césped. Espere hasta que todas las piezas giratorias se hayan detenido.

En caso de impacto contra un objeto extraño o de vibraciones, apague el dispositivo y desconecte el conector de la bujía de encendido. Compruebe si el dispositivo está dañado. Dado el caso, repare cualquier daño.

Desconecte la máquina inmediatamente después de terminar su trabajo.

No retire nunca la bolsa colectoras mientras el dispositivo esté en funcionamiento. Apague siempre la máquina antes de colocar o retirar la bolsa colectoras.

No coloque la máquina en estancias cerradas inmediatamente después de apagarla, sino que permita que se enfríe en el exterior.

Nunca guarde la máquina con gasolina en el depósito dentro de un edificio en el que los vapores de gasolina puedan entrar en contacto con fuego abierto o chispas.

En caso de almacenamientos prolongados, almacene el dispositivo únicamente con el tanque vacío.

Reemplace los silenciadores defectuosos.

No modifique el ajuste del regulador del motor ni rebase su régimen máximo.

Instrucciones de seguridad para motoazadas de jardín

⚠ Riesgo de lesiones

Preste atención a contar con una posición segura, especialmente en pendiente.

No trabaje en pendientes excesivamente inclinadas. Tenga especial cuidado al cambiar de dirección en pendientes.

Tenga mucho cuidado al girar y tirar de la máquina hacia usted.

¡Camine! ¡No corra!

Compruebe cuidadosamente el área donde se vaya a utilizar la máquina y retire cualquier objeto que pueda ser atrapado y proyectado, como piedras, ramas, cables, seres vivos, etc.

Mantenga alejados a los niños y otras personas de su puesto de trabajo al emplear la herramienta eléctrica. La distancia mínima de seguridad es de 15 m.

Evite utilizar la máquina en condiciones meteorológicas adversas, especialmente en caso de riesgo de rayos.

Arranque cuidadosamente el motor según las instrucciones del fabricante y asegúrese de que los pies están suficientemente lejos de la(s) herramienta(s). Nunca coloque las manos o los pies sobre o debajo de las piezas giratorias.

Nunca levante o transporte una máquina con el motor en marcha.

Asegúrese de que el cable de extensión siempre pueda moverse libremente y manténgalo alejado de la unidad

de las cuchillas. Bajo ninguna circunstancia se debe conducir por encima del cable de extensión.

Mantenga la distancia de seguridad que la barra de agarre proporciona.

Utilice siempre ambas manos para guiar el dispositivo por el manillar.

Detenga el dispositivo y desconéctelo de la fuente de alimentación

- Cada vez que deje de utilizar el dispositivo
- Antes de retirar obstrucciones
- Antes de comprobar, limpiar o trabajar en el dispositivo
- Después del contacto con un objeto extraño para comprobar si el dispositivo está dañado

Si el dispositivo está bloqueado, apáguelo inmediatamente y espere hasta que se detenga. A continuación, retire el objeto. Para intervenciones en la zona del disco de corte, llevar guantes

Utilice un equipo de protección personal. Use zapatos resistentes y pantalones largos. No utilice la máquina descalzo o con sandalias abiertas.

El interruptor ON/OFF y el interruptor de seguridad no deben estar bloqueados.

Para el funcionamiento de la máquina, es necesario que todas las placas protectoras y todos los dispositivos de seguridad estén correctamente fijados.

⚠ Antes de cada uso compruebe mediante inspección visual que la unidad de las cuchillas y sus elementos de fijación no estén dañados. Para evitar el desequilibrio, las piezas desgastadas o dañadas y los pernos de montaje solo pueden ser sustituidos en conjunto.

⚠ El dispositivo no debe utilizarse en caso de que esté dañado o de que los dispositivos de seguridad no funcionen bien. Cambie las piezas desgastadas o dañadas.

Si el dispositivo empieza a vibrar de forma anormal, apague el motor y busque la causa inmediatamente. Generalmente, las vibraciones son una advertencia contra fallos de funcionamiento.

Advertencia! Esta herramienta eléctrica genera un campo electromagnético durante el funcionamiento. Bajo ciertas circunstancias, este campo puede afectar a los implantes médicos activos o pasivos. Para reducir el riesgo de lesiones graves o fatales, recomendamos que las personas con implantes médicos consulten a su médico y al fabricante del implante médico antes de operar la máquina.

No utilice el dispositivo cerca de líquidos o gases inflamables. En caso de cortocircuito existe riesgo de incendio y explosión..

MANTENIMIENTO

⚠ Peligro – Cuchillas giratorias.
Espere hasta que todas las piezas giratorias se hayan detenido y el dispositivo se haya enfriado.



Antes de realizar cualquier trabajo en el dispositivo, apague el motor y extraiga el conector de la bujía. Espere hasta que todas las piezas giratorias se hayan detenido y el dispositivo se haya enfriado.

Mantener limpio el dispositivo, especialmente las ranuras de ventilación. ¡Nunca rocíe el cuerpo del dispositivo con agua. No limpiar los plásticos con disolvente, líquidos inflamables o tóxicos. Para limpiar, utilice únicamente un paño húmedo.

Trate todas las piezas móviles con un aceite respetuoso con el medioambiente.

Para reducir al mínimo el riesgo de incendio, limpie las costillas del cilindro con frecuencia con aire comprimido y elimine la zona del silenciador de ramitas, hojas u otros residuos, hojas u otros desechos.

Para minimizar el riesgo de incendio, hay que tener en cuenta lo siguiente

El motor y el escape deben estar libres de hierba, hojas y exceso de grasa/grasa.

Los trabajos y reparaciones no descritos en el presente manual deberán ser realizados exclusivamente por especialistas.

Utilice únicamente accesorios y piezas de repuesto originales.

Solo un dispositivo en buen estado y con mantenimiento regular puede ser una herramienta útil. Los defectos de mantenimiento y cuidado pueden provocar accidentes y lesiones imprevisibles.

Bei Bedarf finden Sie die Ersatzteilliste im Internet unter www.guede.com.

Almacenamiento

Guarde el dispositivo y sus accesorios en un lugar oscuro, seco y sin heladas, fuera del alcance de los niños.

Eliminación

Las instrucciones de eliminación pueden consultarse en los pictogramas del dispositivo o del embalaje.

Todos los dispositivos dañados o desechados deben entregarse en centros de recogida adecuados.

Garantía

El tiempo de garantía es de 12 meses para un uso industrial y de 24 meses para consumidores privados. Comenzará en el momento de la compra del dispositivo.

La garantía se extiende solo a defectos causados por fallos de material o de fabricación. En caso de reclamación por un defecto a efectos de la garantía, deberá presentarse la factura original con la fecha de compra.

Queda excluido de la garantía cualquier uso no autorizado, tales como la sobrecarga del dispositivo, el uso de la violencia o daños causados por influencias externas o cuerpos extraños. El incumplimiento del manual de

instrucciones y el desgaste normal quedan también excluidos de la garantía..

Información importante para el cliente

Por favor, tenga en cuenta que la devolución, tanto dentro como fuera del plazo de garantía, debe realizarse en el embalaje original. Gracias a esta medida, se evitan de forma eficaz daños de transporte innecesarios y su a menudo conflictiva regulación. Solo con la caja original el dispositivo estará protegido de manera óptima, garantizando así una tramitación rápida.

Servicio

¿Tiene alguna pregunta técnica? ¿Una reclamación? ¿Necesita algún repuesto o un manual de instrucciones? En el sitio web de la empresa Güde GmbH & Co. KG (www.guede.com), en la sección de Servicio, le ayudaremos de forma rápida y lo menos burocrática posible. Por favor, ayúdenos a ayudarlo. Para poder identificar su dispositivo en caso de reclamación, necesitamos el número de serie, así como el número de artículo y el año de construcción. Encontrará todos estos datos en la placa de características.

Tel.: +49 (0) 79 04 / 700-360

Fax: +49 (0) 79 04 / 700-51999

E-Mail: service@guede.com

Solución de problemas

Mal funcionamiento	Posible causa	Remedio recomendado
El motor no arranca	<ol style="list-style-type: none"> 1. depósito vacío 2. filtro de aire sucio 3. no hay chispa de encendido 4. motor inundado 	<ol style="list-style-type: none"> 1. Llene el depósito; compruebe que el carburador contiene combustible; compruebe el respiradero del depósito y perforo el agujero del tapón del depósito con una aguja. 2. limpiar el filtro de aire 3. limpie la bujía, inserte una nueva si es necesario; compruebe el cable de encendido; haga revisar el sistema de encendido en una estación de servicio. 4. desenroscar la bujía, limpiarla y secarla; con la bujía desenroscada, comprobar el cable de arranque varias veces con la bujía desenroscada.
El motor tiene fallos de encendido	<ol style="list-style-type: none"> 1. el cable de encendido está suelto 2. el conducto de combustible está obstruido o el combustible es malo. 3. la ventilación del tapón del depósito de combustible está obstruida 4. hay agua o suciedad en el sistema de combustible 5. el filtro de aire está sucio 	<ol style="list-style-type: none"> 1. Inserte el capuchón de la bujía firmemente en la bujía. 2. limpiar el conducto de combustible, utilizar combustible nuevo 3. sustituir el tapón del depósito de combustible 4. drenar el combustible y repostar con combustible limpio y fresco 5. limpiar el filtro de aire
El motor se queda al ralenti con frecuencia fuera de	<ol style="list-style-type: none"> 1. separación de encendido demasiado grande, bujía defectuosa 2. carburador mal ajustado 3. filtro de aire sucio 	<ol style="list-style-type: none"> 1. ajustar o sustituir la bujía 2. ajustar el carburador 3. limpiar el filtro de aire
La unidad no funciona correctamente	<ol style="list-style-type: none"> 1. comprobar la tensión del cable de la palanca de accionamiento 2. la unidad no funciona 	<ol style="list-style-type: none"> 1. Si es necesario, ajuste la tensión del cable. 2. Haga que la unidad sea revisada por un centro de servicio.
Vibraciones inusuales	<ol style="list-style-type: none"> 1. Hoja dañada o desafilada. 2. los tornillos de fijación están sueltos 	<ol style="list-style-type: none"> 1. sustituya las hojas. 2. Apretar los tornillos de fijación
Resultado insatisfactorio	Cuchillos sin filo	Reemplaza los cuchillos.

Plan de inspección y mantenimiento

 ¡El incumplimiento del plan de mantenimiento puede provocar daños en el motor!

Períodos de mantenimiento regulares		Antes de cada arranque	Después de 1 mes	Después de 3 meses	Después de 6 meses	Después de 12 meses	Después de 24 meses
			5 Horas de servicio	25 Horas de servicio	50 Horas de servicio	100 Horas de servicio	250 Horas de servicio
Aceite de motor (15W-40)	Comprobar	✓					
	Reemplazar		✓		✓		
Filtro de aire	Comprobar	✓					
	Reemplazar				✓		
Bujía	Comprobar Limpieza					✓	
	Reemplazar						✓

Lleve a cabo el mantenimiento correspondiente en el mes indicado o tras finalizar las horas de servicio indicadas, según lo que tenga lugar primero.

Technische gegevens

Tuinfrees	GF 3060.1
Artikel-Nr.	95466
Verplaatsing	173 ccm
Max. Vermogen	3,0 kW/4,1 PS
Brandstof	Super/E10
Kwaliteit motorolie	15W 40
Werkbreedte	590 mm
Aantal maaibladeren	4
Ø Maaiblad	270 mm
Werkdiepte	260 mm
Netto/bruto gewicht	36,5 kg / 39,5 kg
Geluidsgegevens	
Geluidsdruk niveau L_{pA} ¹⁾	72 dB(A)
Gemeten geluidsdruk niveau L_{WA} ¹⁾	92 dB (A)
Gegarandeerd geluidsdruk niveau L_{WA} ¹⁾	93 dB (A)
Gemeten volgens ¹⁾ prEN 1553:1996; Onzekerheid K = 3,0 dB (A);	
Drag oorbeschermers!	
Vibratiegegevens	
Totale trillingswaarden (vectorsom van drie richtingen) bepaald volgens EN 1033:1995	
Trillingsemisiewaarde a_{hW}	7,48 m/s ²
Onzekerheid K = 1,5 m/s ²	

WAARSCHUWING: Het trillingsniveau verandert afhankelijk van het gebruik van het elektrische gereedschap en kan in sommige gevallen boven de in deze gebruiksaanwijzing aangegeven waarde liggen. Het trillingspeil kan voor het vergelijken van elektrische werktuigen met elkaar gebruikt worden. Voor een precieze beoordeling van de trillingsbelasting dienen ook de tijden in aanmerking te worden genomen dat het apparaat uitgeschakeld is of weliswaar loopt, maar niet in gebruik is. Hierdoor kan de trillingsbelasting voor de gehele werkruimte aanmerkelijk afnemen.

Bepaal extra veiligheidsmaatregelen ter bescherming van de bediener tegen de inwerking van trillingen, bijvoorbeeld: onderhoud van elektrische gereedschappen en apparaten, warmhouden van de handen, organisatie van de werkprocessen.



Gebruik het apparaat pas nadat u de gebruiksaanwijzing gelezen en begrepen hebt. Maakt u zich met de bedieningselementen en het juiste gebruik van het apparaat vertrouwd. Let op alle, in de gebruiksaanwijzing aangegeven, veiligheidsinstructies. Gedraagt u zich verantwoord tegenover andere personen.

De bedienende persoon is verantwoordelijk voor ongevallen of gevaren tegenover derden.

Indien betreffende de aansluiting en het bedienen van het apparaat twijfels ontstaan, kunt u zich tot de klantendienst wenden.

Het apparaat mag slechts door personen gebruikt worden van 16 jaar of ouder. Uitzondering hierop is het gebruik door jeugdige personen bij een beroepsopleiding ter verkrijging van vaardigheid en indien dit onder toezicht van een opleider plaats vindt.

Dit apparaat is niet bestemd voor het gebruik door personen (inclusief kinderen) met beperkte fysieke, sensorische of geestelijke bekwaamheden of met onvoldoende kennis en ervaring.

Op kinderen moet gelet worden dat zij niet met het apparaat spelen.

Voorgeschreven gebruik van het systeem

Voor bodembewerking op kleine tot middelgrote terreinen. Voor het inwerken van mulch, turf, zand, meststoffen of compost.

Dit apparaat uitsluitend gebruiken voor normaal gebruik, zoals aangegeven. Bij niet naleving van de bepalingen uit de algemeen geldende voorschriften, evenals van de bepalingen uit deze gebruiksaanwijzing, kan de producent voor schade niet aansprakelijk gesteld worden.

Resterende gevaren

Ook bij een juist gebruik en opvolging van alle veiligheidsbepalingen kunnen nog restricties bestaan.

⚠ De bewegende messen kunnen tot zware snijletsels, resp. het afsnijden van lichaamsdelen leiden.

Nooit bij een draaiend apparaat onder de kast grijpen. Draag veiligheidshandschoenen!
Veiligheidsschoenen met bescherming tegen insnijden, geribde zolen en stalen neuzen dragen!

⚠ Uitgeslingerde stenen of aarde kunnen tot letsels leiden.

Van de te bewerken vlakten eerst vreemde voorwerpen verwijderen. Tijdens de werkzaamheden een veiligheidsbril dragen.

⚠ Gebrekkige verlichting/lichtomstandigheden betekenen een verhoogd veiligheidsrisico.

Zorg bij het werken met de machine voor voldoende verlichting, resp. voor goede lichtomstandigheden.

⚠ Gehoorbeschadigingen

Langer verblijf in de directe omgeving van het draaiende apparaat kan tot gehoorbeschadigingen leiden. Draag oorbeschermers!

⚠ Gezondheidsschaden, die het resultaat zijn van hand- en armtrillingen, indien het apparaat langere tijd in gebruik is of indien niet volgens de voorschriften wordt gewerkt en onderhouden. Neem regelmatig een pauze. Beperk de blootstellingsduur per dag.

⚠ Schade als gevolg van vastgrijpen/intrekken

De roterende maaibladen kunnen de aansluitkabel, draden, snoeren of kleding vastgrijpen en intrekken of doorsnijden. Houd tijdens het werk altijd voldoende afstand tot de kabel op de grond en rijd er niet overheen. ZVan de te bewerken vlakten eerst vreemde voorwerpen verwijderen. Draag geschikte kleding. Draag geen wijde kleding of sierraden. Houd uw haar, kleding en handschoenen ver van bewegende onderdelen.

Handelswijze in noodgeval

Tref de noodzakelijke maatregelen om eerste hulp te verlenen, die met het letsel overeenkomt en vraag zo snel mogelijk gekwalificeerde medische hulp aan. Bescherm gewonde personen voor overig letsel en stel ze gerust. Indien u hulp vraagt, geef de volgende gegevens door:

1. Plaats van het ongeval,
2. Soort van het ongeval,
3. Aantal gewonden mensen,
4. Soort verwondingen

Symbolen



Waarschuwing / Opgelet!



Voor verlaging van een letselrisico de gebruiksaanwijzing lezen.



Veiligheidsbril dragen!
Draag oorbeschermers!



Draag veiligheidshandschoenen!



Veiligheidsschoenen met bescherming tegen insnijden, geribde zolen en stalen neuzen dragen!



Langzaam



Voor onderhouds- en reparatiewerkzaamheden de bougiestekker losmaken!



Waarschuwing voor weggeslingerde onderdelen



Waarschuwing voor scherpe messen. Houd handen en voeten op afstand. De messen draaien ook na de uitschakeling nog kort na.



Houd in de omgeving staande personen op een veilige afstand van de machine (minimaal 15 m)



Trek de netstekker eruit wanneer de kabel beschadigd of verdraaid is.



Waarschuwing voor snijletsels



Waarschuwing voor verstrengelingsgevaar



Gevaar voor letsel! Houd handen en voeten op afstand.



Voor onderhouds- en reparatiewerkzaamheden de bougiestekker losmaken!



STOP Vóór alle werkzaamheden aan het apparaat de motor uitschakelen.



Instrueer kinderen en onbevoegde personen dat zij zich ver van het apparaat ophouden.



Tegen vocht beschermen.
Stel de machine niet bloot aan regen.



Grijp nooit in de gevarezone van de lopende messen.



CE Symbol



Gegarandeerd geluidsdrukniveau L_{WA}

Veiligheidsadviezen

⚠ Waarschuwing

Lees alle veiligheidsinstructies en aanwijzingen. Als de waarschuwingen en voorschriften niet worden opgevolgd, kan dit een elektrische schok, brand of ernstig letsel tot gevolg hebben. Bewaar alle waarschuwingen en voorschriften voor toekomstig gebruik.

Houd kinderen en andere personen en dieren op afstand tijdens het gebruik van het apparaat. De minimale veiligheidsafstand bedraagt 5 m.

Draag persoonlijke beschermende uitrusting. Draag geschikte werkkleding zoals vast schoei- sel met antislipzool, een robuuste lange broek, handschoenen, een veiligheidsbril en gehoorbe- scherming!

Draag veiligheidshandschoenen als dit nodig is. Gebruik het apparaat enkel bij daglicht of in een goed verlichte omgeving.

Het apparaat moet voor gebruik zorgvuldig worden gecontroleerd. Werk uitsluitend met ap- paraten die in perfecte staat zijn. Als u een defect aan het apparaat opmerkt dat mogelijk een gevaar kan vormen voor de gebruiker, mag het apparaat pas worden gebruikt nadat het defect is verholpen. Controleer zorgvuldig de plaats waar de machine wordt gebruikt en verwijder alle voorwerpen die gegrepen en weggeslingerd kunnen worden.

Wees alert, let goed op wat u doet en ga met verstand te werk bij het gebruik van het elektrische gereedschap. Gebruik geen elektrisch gereedschap wanneer u moe bent of onder invloed staat van drugs, alcohol of medicijnen.

Nooit bij een draaiend apparaat onder de kast grij- pen. Houd altijd afstand van de uitwerpopening. De laadapparaten zijn uitsluitend geschikt voor het laden van de navolgende wisselaccu's:

⚠ Brandstof is licht ontvlambaar:

Bewaar brandstof slechts in daarvoor goedge- keurd jerrycans.

Machine uitsluitend buiten tanken en niet in de buurt van open vuur, resp. brandende sigaretten.

Tank vóór het starten van de machine. Bij draai- ende en/of warme motor mag niet getankt of de tankdop geopend worden.

Let op dat er geen brandstof gemorst wordt, Indien brandstof overgelopen is, mag de motor niet gestart worden. Verwijder het apparaat van de vervuilde plaats en vermijd willekeurige ontsteekpogingen tot de brandstofdampen zijn verdampd.

De motor moet voor de eerste inbedrijfstelling steeds met motorolie worden gevuld. Controleer voor ieder gebruik het oliepeil. Vul indien nodig motorolie bij.

⚠ Risico van vergiftiging!

Uitlaatgassen, brandstoffen en smeermiddelen zijn giftig. Het inademen van uitlaatgassen kan dodelijk zijn!

Gebruik het apparaat enkel in de open lucht en nooit in gesloten of slecht geventileerde ruimten.

De machine niet in een afgesloten ruimte gebruiken omdat zich daar de gevaarlijke kool- monoxidegassen kunnen ophopen.

Controleer het apparaat altijd eerst visueel voordat u het gaat gebruiken om er zeker van te zijn dat het apparaat en met name de snijelementen, de bevestigingsonderdelen of de volledige snijee- heid onbeschadigd zijn.

De grasmaaier mag niet worden gebruikt zonder dat de volledige grasopvanginrichting of de zelfs- luitende veiligheidsinrichting voor de uitwerpopene- ning is aangebracht.

⚠ Controleer vóór ieder inbedrijfstelling alle schroef- en steekverbindingen evenals beschermingsinrichtingen op vastheid en juiste plaatsing en of alle lichtdraaiend zijn.

⚠ Controleer voor ieder gebruik alle startvergrendelingen en tastschakelaars op correcte werking.

⚠ Het is streng verboden de aan de machine aangebrachte veiligheidsinrichtingen te demonteren, het gebruiksdoel te veranderen of vreemde beschermingsinrichtingen aan te brengen.

⚠ Het is streng verboden verzegelde elementen voor het motortoerental te veranderen/manipuleren.

⚠ Het apparaat mag niet gebruikt worden, als het beschadigd is of de beschermingsinrichtin- gen defect zijn. Vervang versleten of be- schadigde onderdelen.

Start de motor enkel dan als uw voeten op een veilige afstand van de maaiwerktuigen zijn.

Kantel bij het starten de machine niet.

Start de machine niet, als u voor de uitwerpopene- ning staat.

Zorg altijd voor een veilige werkpositie, in het bijzonder op hellingen. Maai niet op te steile hellingen. Wees bijzonder voorzichtig, als u op hellingen van rijrichting verandert.

Het is gevaarlijk om op hellingen, in sloten, op dijken, in de omgeving van vuilnishopen of dergel- ijke te maaien.

Voorkom een onevenwichtige lichaamshouding. Zorg ervoor dat u stevig staat en steeds in even- wicht blijft. Let bij het achteruitlopen op struikel- gevaar!

Zorg bij het werken met de machine voor voldoende verlichting, resp. voor goede lichtomstandighe- den. Gebrekkige verlichting/lichtomstandigheden betekenen een verhoogd veiligheidsrisico.

Gebruik het apparaat niet bij slecht weer, vooral niet bij onweergevaar.

Voor zover mogelijk, vermijd gebruik van dit pro- duct op nat gras.

Loop gewoon! Niet rennen!

Wees uitzonderlijk voorzichtig, als u zich omdraait en de machine naar u toe trekt. Schakel de grasmaaier altijd uit, indien deze gedragen, gekanteld of buiten de grasvlakten wordt bewogen. Wacht, tot alle draaiende onderdelen tot stilstand zijn gekomen.

Indien een vreemd voorwerp wordt getroffen of trillingen ontstaan, dient u het apparaat uit te schakelen en de bougiestekker uit te nemen. Controleer of het apparaat beschadigd is. Eventuele schades repareren.

Schakel de machine onmiddellijk uit nadat de werkzaamheden zijn beëindigd.

Opvangzak nooit bij draaiend apparaat afnemen.

Schakel de machine altijd uit voordat u de opvangzak aanbrengt of verwijdert.

Machine niet direct na het uitschakelen in gesloten ruimten opslaan maar eerst buiten laten afkoelen. Bewaar de machine nooit met benzine in de tank binnen een gebouw waar mogelijk benzinedampen met open vuur of vonken in aanraking kunnen komen.

Bij langdurige opslag de machine slechts met lege tank bewaren.

Vervang de defecte geluiddempers.

Wijzig niet de regelinstelling van de motor en forceer deze niet.

Veiligheidsaanwijzingen voor tuinfrezen

 Gevaar voor letsel

Zorg dat u stabiel staat, met name op hellingen.

Maai niet op te steile hellingen. Wees bijzonder voorzichtig, als u op hellingen van rijrichting verandert.

Wees uitzonderlijk voorzichtig, als u zich omdraait en de machine naar u toe trekt.

Loop gewoon! Niet rennen!

Controleer zorgvuldig de plaats waar de machine wordt gebruikt en verwijder alle voorwerpen die gegrepen en/of weggeslingerd kunnen worden, zoals bijv. stenen, takken, draden, levende wezens etc.

Houd kinderen en andere personen tijdens het gebruik van het elektrische gereedschap uit de buurt. De minimale veiligheidsafstand bedraagt 15 m.

Gebruik het apparaat niet bij slecht weer, vooral niet bij onweergevaar.

Start de motor voorzichtig volgens de instructies van de fabrikant en zorg ervoor dat de voeten op voldoende afstand van het (de) gereedschap(pen) staan. Leg nooit uw handen of voeten op of onder draaiende delen.

Til of draag nooit een machine als de motor draait.

Zorg ervoor dat het verlengsnoer altijd vrij kan bewegen en houd het verlengsnoer buiten bereik van de maaimessen. Rij in geen geval over het verlengsnoer.

Houd de veiligheidsafstand aan die door de stuurstang wordt bepaald.

Houd het apparaat altijd met beide handen aan de stang vast.

Stop het apparaat en koppel het los van de voeding

- altijd, als u het apparaat verlaat
- voordat blokkades worden verwijderd
- voordat u het apparaat controleert, schoonmaakt of eraan werkt
- na contact met een vreemd voorwerp om het apparaat op schade te controleren

Schakel het apparaat bij een blokkade onmiddellijk uit en wacht tot de machine tot stilstand is gekomen. Verwijder het voorwerp daarna. voor ingrepen in het mesgedeelte beschermhandschoenen dragen

Draag persoonlijke beschermende uitrusting. Draag stevige schoenen en een lange broek. Gebruik de machine niet op blote voeten of met open sandalen.

De aan/uit-schakelaar en de veiligheidsschakelaar mogen niet vergrendeld worden.

Alle beschermplaten en veiligheidsvoorzieningen moeten voor het gebruik van het apparaat correct bevestigd zijn.

 Controleer voor elk gebruik (visuele controle) de maaibladeren en de bevestigingen op beschadigingen. Om onbalans te voorkomen, mogen versleten of beschadigde onderdelen en bevestigingsbouten alleen als set worden vervangen.

 Het apparaat mag niet gebruikt worden, als het beschadigd is of de beschermingsinrichtingen defect zijn. Vervang versleten of beschadigde onderdelen.

Indien de machine abnormaal begint te vibreren, schakel dan de motor uit en zoek onmiddellijk naar de oorzaak. Vibraties zijn algemeen een waarschuwing voor een gebruiksstoring.

Waarschuwing! Dit elektrische gereedschap produceert tijdens het gebruik een elektromagnetisch veld. Dit veld kan onder bepaalde omstandigheden actieve of passieve medische implantaten beïnvloeden. Om de kans op ernstig of dodelijk letsel te verlagen, adviseren wij personen met medische implantaten een arts en de producent van het medische implantaat te raadplegen alvorens de machine te bedienen.

Gebruik het apparaat niet in de buurt van ontvlambare vloeistoffen of gassen. Bij kortsluiting bestaat brand- en explosiegevaar.

ONDERHOUD

 **Gevaar - roterende messen**

Wacht, tot alle draaiende onderdelen tot stilstand zijn gekomen en het apparaat afgekoeld is.



Vóór alle werkzaamheden aan het apparaat de motor uitschakelen en de bougiestekker uitnemen. Wacht, tot alle draaiende onderdelen tot stilstand zijn gekomen en het apparaat afgekoeld is.

Het toestel en met name de ventilatiesleuven altijd

schoon houden. Nooit water op het apparaatlichaam spuiten. Kunststoffen niet met oplosmiddelen, ontvlambare of giftige vloeistoffen schoonmaken. Voor het schoonmaken een vochtig doekje gebruiken.

Behandel alle beweegbare onderdelen met milieuvriendelijke olie.

Reinig de cilinderribben regelmatig met perslucht en verwijder takjes, bladeren en ander afval uit het geluid-dempingsgebied om het brandgevaar tot een minimum te beperken.

bladeren of ander afval.

Om het brandgevaar tot een minimum te beperken, moeten de motor en de uitlaat vrij zijn van gras, bladeren en overtollig vet.

Reparaties en werkzaamheden, die niet in deze aanwijzing worden beschreven, enkel door gekwalificeerd personeel laten uitvoeren.

Gebruik alléén origineel toebehoren en originele onderdelen.

Enkel een regelmatig onderhouden en een goed verzorgd apparaat kan een tot tevredenheid werkend hulpmiddel zijn. Onderhouden verzorgingsfouten kunnen tot onvoorziene ongevallen en letsels leiden.

Bei Bedarf finden Sie die Ersatzteilliste im Internet unter www.guede.com.

Opbergvak

Bewaar het apparaat en de accessoires op een donkere, droge en vorstvrije plaats buiten het bereik van kinderen.

Afvoer

De verwijdering instructies zijn met pictogrammen aangegeven die op het apparaat, resp. op de verpakking, te vinden zijn.

Beschadigde en/of verwijderde apparaten bij de daarvoor bestemde recyclingplaatsen afleveren

Garantie

De garantieperiode is 12 maanden bij commercieel gebruik en 24 maanden voor eindgebruikers en begint met de datum van aankoop van het apparaat.

De garantie heeft uitsluitend betrekking op onvolkomenheden die op materiaal- of productiefouten betrekking hebben. Bij een claim van een onvolkomenheid, in de zin van garantie, dient de originele aankoopfactuur met de aankoopdatum bijgesloten te worden.

Van garantie uitgesloten zijn verkeerd gebruik, zoals bijv. overbelasting van het apparaat, gebruik van geweld, beschadigingen door vreemde invloeden of door vreemde voorwerpen. De niet-naleving van gebruiks- en montageaanwijzingen en normale slijtage zijn eveneens van garanties uitgesloten..

Belangrijke informatie voor klanten

Houd er rekening mee dat een retourzending, binnen of ook buiten de garantieperiode, principieel in de originele verpakking uitgevoerd zou moeten worden. Door deze maatregel worden onnodige transportschaden en hun vaak controversiële regelgevingen effectief vermeden. Enkel in de originele doos is uw apparaat optimaal beschermd en blijft daardoor een soepele verwerking gewaarborgd.

Service

Hebt u technische vragen? Een reclamatie? Hebt u reserveonderdelen of een gebruiksaanwijzing nodig? Op onze website www.guede.com in helpen wij u snel en niet-bureaucratisch verder. Help ons om u te helpen, a.u.b. Om uw apparaat in geval van reclamatie te kunnen identificeren hebben wij het serie+nummer evenals artikelnummer en productiejaar nodig. Deze gegevens vindt u op het typeplaatje.

Tel.: +49 (0) 79 04 / 700-360

Fax: +49 (0) 79 04 / 700-51999

E-Mail: service@guede.com

Problemen oplossen

Storing	Mogelijke oorzaak	Aanbevolen remedie
De motor start niet	<ol style="list-style-type: none"> 1. tank leeg 2. luchtfilter vuil 3. geen ontstekingsvonk 4. motor ondergelopen 	<ol style="list-style-type: none"> 1. vul de tank; controleer of de carburateur brandstof bevat; controleer de tankontluchting en prik met een naald in het gat in de tankdop. 2. reinig het luchtfilter 3. Bougie reinigen, indien nodig nieuwe bougie plaatsen; bougiekabel controleren; ontstekingsstelsel door een servicestation laten controleren. 4. bougie losdraaien, schoonmaken en drogen; met losgedraaide bougie, startkabel controleren verschillende keren met de bougie losgedraaid.
Motor heeft haperende ontstekingen	<ol style="list-style-type: none"> 1. ontstekingskabel zit los 2. De brandstofleiding is verstopt of de brandstof is slecht. 3. de ventilatie in de tankdop is verstopt 4. er water of vuil in het brandstofsysteem zit 5. luchtfilter is vuil 	<ol style="list-style-type: none"> 1. Plaats de bougiekop stevig op de bougie. 2. Reinig de brandstofleiding, gebruik verse brandstof. 3. vervang de dop van de brandstoftank 4. Tap de brandstof af en vul deze met schone, verse brandstof. 5. reinig het luchtfilter
Motor loopt vaak stationair van	<ol style="list-style-type: none"> 1. ontstekingspleet te groot, bougie defect 2. carburateur niet goed afgesteld 3. luchtfilter vuil 	<ol style="list-style-type: none"> 1. afstellen of vervangen bougie 2. carburateur afstellen 3. reinig het luchtfilter
Aandrijving werkt niet goed	<ol style="list-style-type: none"> 1. controleer de kabelspanning van de rijhendel 2. de aandrijving werkt niet 	<ol style="list-style-type: none"> 1. Pas zo nodig de kabelspanning aan. 2. Laat het toestel nakijken door een service center.
Ongewone trillingen	<ol style="list-style-type: none"> 1. lemmer beschadigd of stomp. 2. bevestigingsschroeven zitten los 	<ol style="list-style-type: none"> 1. vervang de messen. 2. draai de bevestigingsschroeven vast
Onbevredigend resultaat	Stompe messen	Vervang de messen

Inspectie- en onderhoudsschema

⚠ Als het onderhoudsschema niet wordt nageleefd, kan er schade aan de motor ontstaan!

Regelmatige onderhoudsperiode		Vóór iedere inbedrijfneming	Na 1 maand	Na 3 maanden	Na 6 maanden	Na 12 maanden	Na 24 maanden
			5 Bedrijfsuren	25 Bedrijfsuren	50 Bedrijfsuren	100 Bedrijfsuren	250 Bedrijfsuren
Motorolie (15W-40)	Controleren	✓					
	Vervangen		✓		✓		
Luchtfilter	Controleren	✓					
	Vervangen				✓		
Bougie	Controleren Schoonmaken					✓	
	Vervangen						✓

Voer de benodigde onderhoudswerkzaamheden uit in de opgegeven maand of nadat het aantal aangegeven bedrijfsuren is bereikt, afhankelijk van wat er eerder gebeurt.

Technická data

Zahradní kultivátor	GF 3060.1
Obj. č.	95466
Posunutí	173 ccm
Max. Power	3,0 kW/4,1 PS
Palivo	Super/E10
Třída motorového oleje	15W 40
Pracovní šířka	590 mm
Počet nožů	4
Ø Kotouč	270 mm
Pracovní hloubka	260 mm
Hmotnost netto/brutto	36,5 kg / 39,5 kg
Údaje o hlučnosti	
Hladina akustického tlaku $L_{pA}^{(1)}$	72 dB(A)
Naměřená hladina akustického výkonu $L_{WA}^{(1)}$	92 dB (A)
Zaručená hladina akustického výkonu $L_{WA}^{(1)}$	93 dB (A)
Změřeno podle ¹⁾ prEN 1553:1996; Kolísavost K = 3,0 dB (A); Používejte chrániče sluchu !	
Údaje o vibraci	
Celkové hodnoty vibrací (vektorový součet tří směrů) stanoveny odpovídajícím způsobem EN 1033:1995	
Hodnota vibračních emisí a_{rw}	7,48 m/s ²
Kolísavost K = 1,5 m/s ²	

VAROVÁNÍ: Skutečná hladina vibrací se může v závislosti na typu a způsobu použití lišit od hodnoty uváděné v těchto pokynech. Hladina vibrací se může použít pro vzájemné porovnání elektrických přístrojů. Kvůli přesnému odhadu zatížení vibracemi v průběhu určité pracovní doby by se měly zohlednit rovněž časy, ve kterých je přístroj vypnutý nebo sice běží, ale ve skutečnosti není v nasazení. To může značně redukovat objem zatížení vibracemi v průběhu celé pracovní doby.

Stanovte doplňková bezpečnostní opatření pro ochranu obsluhy před účinky chvění jako například: technická údržba elektrického nářadí a nástrojů, udržování teploty rukou, organizace pracovních procesů.



Čerpadlo použijte teprve po pozorném přečtení a porozumění návodu k obsluze. Seznamte se s ovládacími prvky a správným použitím přístroje. Dodržujte všechny v návodu uvedené bezpečnostní pokyny. Chovejte se zodpovědně vůči třetím osobám.

Obsluha je odpovědná za nehody či nebezpečí vůči třetím osobám.

Pokud máte o zapojení a obsluze přístroje pochybnosti, obraťte se na zákaznický servis.

Na přístroji smí pracovat jen osoby, jež dosáhly 16 let. Výjimku představuje využití mladistvých, pokud se toto děje během profesního vzdělávání za účelem dosažení dovednosti pod dohledem školitele

Tento přístroj není určen pro používání osobami (včetně dětí) se sníženými fyzickými, smyslovými nebo

duševními schopnostmi, nebo s nedostatkem znalostí či zkušeností.

Je třeba dohlížet na děti, aby si nehrály s přístrojem.

Oblast Využití

Pro zpracování zeminy menších až středních ploch. Pro zapracování mulče, rašeliny, písku, hnojiva nebo kompostu.

Toto zařízení lze používat jen pro uvedený účel. Při nedodržení ustanovení z obecně platných předpisů a ustanovení z tohoto návodu nelze výrobce činit odpovědným za škody.

Zbývající rizika

I při správném používání a dodržování všech bezpečnostních předpisů mohou stále ještě existovat zbytková rizika.

⚠ Rotující nože mohou vést k těžkým úrazům pořezáním, resp. k uříznutí částí těla.

Nikdy nesahejte pod těleso skříně, když přístroj běží. Používejte ochranné rukavice! Noste bezpečnostní obuv s ochranou proti proříznutí, drsnou podrážkou a ocelovou špičkou!

⚠ Vymršťované kameny nebo zemina mohou vést k poraněním.

Před sekáním prohledejte, zda nejsou na obráběné ploše cizí tělesa. Během práce noste ochranné brýle.

⚠ Špatné osvětlení/ světelné poměry představují velké bezpečnostní riziko.

Při práci s přístrojem vždy zajistěte dostatečné osvětlení, resp. dobré světelné poměry.

⚠ Poškození sluchu

Delší pobyt v bezprostřední blízkosti běžícíchho přístroje může způsobit poškození sluchu. Používejte chrániče sluchu!

⚠ Poškození zdraví vyplývající z vibrací rukou a paží, pokud se zařízení používá delší dobu, nebo není řádně vedené a vyhodnocené.

Dělejte si časté pracovní přestávky. Omezte množství expozice za den.

⚠ Poškození v důsledku zachycení / navinutí

Rotující nože mohou zachytit a navinout, resp. protnout přípojovací kabel, dráty, šňůry nebo oblečení. Během práce udržujte dostatečnou vzdálenost ke kabelu na zemi a nepřejíždějte přes něj. ZPřed sekáním prohledejte, zda nejsou na obráběné ploše cizí tělesa. Noste vhodný oděv. Nenoste široký oděv a šperky. Vlasy, oděv a rukavice držte v bezpečné vzdálenosti od pohyblivých částí.

Chování v případě nouze

Zaveďte úrazu odpovídající potřebnou první pomoc a vyzvěte co možná nejrychleji kvalifikovanou lékařskou pomoc. Chraňte zraněného před dalšími úrazy a uklidněte jej. Pokud požadujete pomoc, uveďte tyto údaje:

1. Místo nehody,
2. Druh nehody,
3. Počet zraněných,
4. Druh zranění

Symbyoly



Varování / Pozor!



Ke snížení rizika zranění si přečtěte provozní návod.



Noste ochranné brýle!
Používejte chrániče sluchu!



Používejte ochranné rukavice!



Noste bezpečnostní obuv s ochranou proti proříznutí, drsnou podrážkou a ocelovou špičkou!



Pomalů



Před údržbou a opravou odpojte konektor zapalovací svíčky!



Výstraha před odmrštěnými předměty



Varování před ostrými noži. Nepřibližujte se rukama a nohama. Nože ještě krátce dobíhají i po vypnutí



Okolostojící osoby držte v bezpečné vzdálenosti od stroje (min. 15m)



Pokud je vedení poškozené nebo je zamotané, vytáhněte zástrčku ze zásuvky.



Výstraha před řeznými poraněními



Varování před nebezpečím vtažení



Nebezpečí zranění! Nepřibližujte se rukama a nohama.



Před údržbou a opravou odpojte konektor zapalovací svíčky!



Před každou prací na přístroji vypněte motor.



Děti a nepovolané osoby držte vždy mimo dosah přístroje.



Chraňte před vlhkem.
Nevystavujte stroj dešti.



Nesahat do nebezpečné zóny běžícího stroje.



CE symbol



Zaručená hladina akustického výkonu L_{WA}

Speciální Bezpečnostní Upozornění

⚠ Varování

Přečtěte si všechny bezpečnostní pokyny a instrukce. Zanedbání při dodržování varovných upozornění a pokynů mohou mít za následek úder elektrickým proudem, požár a ebo těžká poranění. Všechna varovná upozornění a pokyny do budoucna uschovejte.

Děti a ostatní osoby i zvířata držte během používání přístroje v bezpečné vzdálenosti. Minimální bezpečnostní odstup činí 5 m.

Noste osobní ochranné prostředky.

Noste vhodný pracovní oděv, jako pevnou obuv s protiskluzovou podrážkou, robustní dlouhé kalhoty, rukavice, ochranné brýle a ochranu sluchu!

Je-li to nutné, noste ochranné rukavice.

Přístroj používejte jen za denního světla nebo v dobře osvětleném prostředí.

Přístroj musíte před použitím pečlivě zkontrolovat. Pracujte pouze s přístroji, které vykazují bezvadný stav. Jestliže na přístroji najdete poruchu, která může potenciálně představovat nebezpečí pro obsluhu, pak přístroj provozujte teprve po odstranění poruchy.

Pečlivě zkontrolujte terén, na kterém stroj používáte, a odstraňte všechny předměty, které by mohly být zachyceny a odhozeny.

Buďte pozorní, dávejte pozor na to, co děláte a přistupujte k práci s elektronářadím rozumně. Nepoužívejte žádné elektronářadí pokud jste unaveni nebo pod vlivem drog, alkoholu nebo léků.

Nikdy nesahejte pod těleso skříně, když přístroj běží. Udržujte vždy odstup od vyhazovacího otvoru.

Nabíječky jsou vhodné výhradně k nabíjení těchto vyměnitelných baterií:

⚠ Palivo je vysoce hořlavé.

Palivo uschovejte jen ve vhodných nádobách.

Stroj se smí tankovat jen venku a ne v blízkosti otevřených plamenů resp. hořících cigaret.

Tankujte před spuštěním stroje. Pokud je motor v chodu nebo ještě horký, nesmí se tankovat ani otvírat víko nádrže.

Dbejte na to, aby palivo nepřeteklo. Pokud palivo přeteče, motor se nesmí spouštět. Odstraňte na přístroji znečištěné místo a zabraňte jakémukoliv pokusu o zapalování, dokud se neodpaří výpary paliva.

Před prvním uvedením do provozu se musí motor bezpodmínečně naplnit motorovým olejem.

Před každým uvedením do provozu zkontrolujte stav oleje. Motorový olej případně doplňte.

⚠ Nebezpečí otravy!

Spaliny, paliva a maziva jsou jedovaté. Vdechování spalin může být smrtelně nebezpečné! Přístroj používejte pouze venku, nikdy ne v uzavřených nebo špatně větraných prostorách. Neprovazujte stroj v uzavřeném prostoru, kde se mohou nahromadit nebezpečné plyny oxidu uhelnatého.

Před použitím vždy proveďte kontrolu zrakem, abyste zjistili, zda přístroj, zejména pak jeho sekací nástroje, přípevňovací díly nebo celá sekací jednotka nejsou poškozené.

Sekačku nesmíte nastartovat bez umístění buď kompletního zařízení k zachytávání trávy nebo samouzavíracího oddělujícího ochranného zařízení na vyhazovacím otvoru.

⚠ Před každým uvedením do provozu zkontrolujte všechny šroubové a zásuvné spoje, a rovněž ochranná zařízení z hlediska pevnosti a správného utažení a lehkosti chodu všech pohyblivých dílů.

⚠ Před každým zprovozněním zkontrolujte všechny startovací aretace a dotykové spínače, zda správně fungují.

⚠ Ochranná zařízení, která se nachází na stroji, je striktně zakázáno demontovat, měnit, používat v rozporu s jejich určením nebo přípevňovat ochranná zařízení jiných výrobců.

⚠ Je přísně zakázáno měnit jakákoli zapečetěná zařízení s vlivem na otáčky motoru, nebo s nimi manipulovat.

⚠ Přístroj se nesmí používat, pokud je poškozený nebo jsou vadná bezpečnostní zařízení. Opořebené a poškozené díly vyměňte.

Motor spusťte až tehdy, jsou-li Vaše nohy v bezpečné vzdálenosti od řezných nástrojů.

Stroj při spouštění nenaklápějte.

Stroj nespouštějte, pokud stojíte před vyhazovacím otvorem.

Dávejte bezpečný postoj, zejména na svazích. Neseďte na příliš strmých svazích. Buďte zvlášť opatrní, když měníte směr jízdy na svazích.

Sečení na svazích, v příkopech, na hrázích nebo v blízkosti hromad odpadu apod. je nebezpečné.

Vyvarujte se abnormálního držení těla. Zajistěte si bezpečný postoj a udržujte vždy rovnováhu. Pozor při chůzi pozpátku, nebezpečí zakopnutí!

Při práci s přístrojem vždy zajistěte dostatečné osvětlení, resp. dobré světelné poměry. Špatné osvětlení/ světelné poměry představují velké bezpečnostní riziko.

Nepoužívejte přístroj za špatného počasí, především ne při nebezpečí bouřky.

Pokud je to možné, vyhněte se používání výrobku na mokré trávě.

Chodte! Neběhejte!

Buďte maximálně opatrní, pokud se otáčíte a stroj táhnete k sobě.

Sekačku vypněte vždy, když ji přenášíte, nakláníte nebo se pohybujete mimo travnaté plochy.

Počkejte, až se všechny rotující díly zastaví.

Pokud narazíte na cizí předmět nebo stroj začne vibrovat, musíte ho vypnout a vytáhnout nástrčku zapalovací svíčky. Zkontrolujte, zda není přístroj poškozen. Případné škody opravte.

Stroj ihned vypněte, jakmile dokončíte svou práci. Nikdy nesundávejte sběrný vak, když přístroj běží. Zařízení vždy před umístěním nebo odstraněním sběrného pytle vypněte.

Stroj neodstavujte bezprostředně po vypnutí v uzavřených prostorách, ale nechte ho vychladnout venku.

Nikdy neukládejte stroj s benzinem v nádrži uvnitř budovy, ve které by případně mohly přijít výpary benzínu případně do styku s otevřeným ohněm nebo jiskrami

Při dlouhodobějším skladování uschovejte stroj jen s prázdnou nádrží.

Vyměňte vadné tlumiče hluku.

Neměňte regulované nastavení motoru a motor nepřetácejte.

Bezpečnostní upozornění pro zahradní frézy

 **Nebezpečí zranění**

Dbejte na bezpečný postoj, zejména na svazích.

Neseďte na příliš strmých svazích. Buďte zvláště opatrní, když měníte směr jízdy na svazích.

Buďte maximálně opatrní, pokud se otáčíte a stroj táhnete k sobě.

Chodte! Neběhejte!

Zkontrolujte pečlivě terén, na kterém se bude stroj používat, a odstraňte všechny předměty, které by stroj mohl uchopit a vymrštit, jako např. kameny, větve, dráty, živé tvory apod.

Děti a jiné osoby udržujte při použití elektronářadí daleko od Vašeho pracovního místa. Minimální bezpečnostní odstup činí 15 m.

Nepoužívejte přístroj za špatného počasí, především ne při nebezpečí bouřky.

Motor podle pokynů pro obsluhu opatrně nastartujte a dbejte na dostatečnou vzdálenost nohou k nástroji/nástrojům. Ruce a nohy nikdy nedávejte na nebo pod točící se díly.

Nikdy nezvedejte nebo nenoste stroj s běžícím motorem.

Zajistěte, aby se mohl prodlužovací kabel vždy volně pohybovat a udržujte prodlužovací kabel v dostatečné vzdálenosti od nožové jednotky. Přes prodlužovací kabel se nesmí v žádném případě přejíždět.

Dodržujte bezpečnostní vzdálenost danou rukojetí.

Přístroj vedte vždy oběma rukama za rukojeť.

Zařízení zastavte a odpojte jej od zdroje napájení

- vždy, když opustíte zařízení
- před odstraňováním blokující posečené trávy
- před kontrolou, čištěním nebo prováděním práce na zařízení
- po nárazu do cizího předmětu, kdy je nutné

nejprve zkontrolovat, zda nedošlo k poškození zařízení

Při zablokování zařízení okamžitě vypněte a počkejte, až doběhne. Potom předmět odstraňte. Pro činnosti v oblasti nožů používejte ochranné rukavice

Noste osobní ochranné prostředky. Noste pevnou obuv a dlouhé kalhoty. Zařízení nikdy neprovazujte naboso nebo v otevřených sandálech.

Zapínač/vypínač a bezpečnostní spínač se nesmí zamykat.

Všechny ochranné kryty musejí být pro provoz přístroje správně upevněny.

 Před každým použitím nožovou jednotku a její přípeňovací prostředky zkontrolujte (vizuální kontrolou) na poškození. Pro zabránění nevyváženosti se smí opotřebované nebo poškozené díly a přípeňovací čepy vyměňovat pouze v sadách.

 Přístroj se nesmí používat, pokud je poškozený nebo jsou vadná bezpečnostní zařízení. Opotřebované a poškozené díly vyměňte.

Pokud začne agregát nezvykle vibrovat, vypněte motor a ihned vyhledejte příčinu. Vibrace jsou obecně varováním před provozní poruchou.

Varování! Varování: Toto elektrické nářadí generuje během provozu elektromagnetické pole. Toto pole může za určitých okolností narušit funkci aktivních nebo pasivních lékařských implantátů. Aby se snížilo riziko vážného nebo smrtelného úrazu, doporučujeme osobám s lékařskými implantáty, aby věc konzultovali se svým lékařem a výrobcem zdravotnického implantátu, než budou obsluhovat stroj.

Nepoužívejte zařízení v blízkosti hořlavým kapalin nebo plynů. Při zkratu hrozí nebezpečí požáru a exploze..

ÚDRŽBA

 **Nebezpečí – rotující nože.**

Počkejte, až se všechny rotující díly zastaví a přístroj vychladne.



PPřed všemi pracemi na motoru vypněte motor a vytáhněte nástrčku zapalovací svíčky. Počkejte, až se všechny rotující díly zastaví a přístroj vychladne.

Přístroj, obzvláště větrací šterbiny, vždy udržujte v čistém stavu. Těleso stroj nikdy neostříkujte vodou. Plasty nečistěte rozpouštědlem, hořlavými nebo toxickými kapalinami. K čištění používejte jen vlhký hadřík.

Všechny pohyblivé díly ošetřete ekologickým olejem.

Opavy a práce, nepopsané v tomto návodu, smí provést jen kvalifikovaný autorizovaný personál.

Abyste minimalizovali riziko požáru, čistěte často žebra válce stlačeným vzduchem a odstraňujte větvičky, listí nebo jiné nečistoty z prostoru tlumiče výfuku.

Aby se minimalizovalo riziko požáru, musí být motor a výfuk zbaven trávy, listí a přebytečného tuku.

Používejte jen originální příslušenství a originální náhradní díly.

Jen pravidelně udržovaný a ošetřovaný přístroj může být uspokojivou pomůckou. Nedostatečná údržba a péče může vést k nepředvídaným nehodám a úrazům.

Bei Bedarf finden Sie die Ersatzteilliste im Internet unter www.guede.com.

Uložení

Přístroj a jeho příslušenství uskladněte na tmavém a suchém místě, které je chráněno před mrazem a přístupem dětí.

Likvidace

Pokyny pro likvidaci vyplývají z piktogramů umístěných na přístroji nebo na obalu.

Vadné a ebo likvidované přístroje musí být odevzdány do příslušných sběrů.

Záruka

Záruční doba činí 12 měsíců při průmyslovém použití, 24 měsíců pro spotřebitele a začíná dnem nákupu přístroje.

Záruka se vztahuje výhradně na nedostatky způsobené vadou materiálu nebo výrobní vadou. Při reklamaci v záruční době je třeba přiložit originální doklad o koupi s datem prodeje.

Do záruky nespádá neodborné použití jako např. přetížení přístroje, použití násilí, poškození cizím zásahem nebo cizími předměty. Nedodržení návodu k použití a montáži a normální opotřebení rovněž nespádá do záruky.

Důležité informace pro zákazníka

Upozorňujeme, že vrácení během záruční doby nebo i po záruční době je třeba zásadně provést v originálním obalu. Tímto opatřením se účinně zabrání zbytečnému poškození při dopravě a jeho často spornému vyřízení. Přístroj je optimálně chráněn jen v originálním obalu, a tím je zajištěno plynulé zpracování.

Servis

Máte technické otázky? Reklamaci? Potřebujete náhradní díly nebo návod k obsluze? Na naší domovské stránce www.guede.com Vám v oddělení Servis pomůžeme rychle a nebyrokraticky. Prosím pomozte nám pomoci Vám.

Aby bylo možné Váš přístroj v případě reklamace identifikovat, potřebujeme sériové číslo, objednávací číslo a rok výroby. Všechny tyto údaje najdete na typovém štítku.

Tel.: +49 (0) 79 04 / 700-360

Fax: +49 (0) 79 04 / 700-51999

E-Mail: service@guede.com

Řešení problémů

Porucha	Možná příčina	Doporučený nápravný prostředek
Motor nenastartuje	<ol style="list-style-type: none"> 1. prázdná nádrž 2. znečištěný vzduchový filtr 3. žádná zapalovací jiskra 4. zaplavený motor 	<ol style="list-style-type: none"> 1. Naplňte nádrž; zkontrolujte, zda je v karburátoru palivo; zkontrolujte odvodušnění nádrže a propíchněte jehlou otvor ve víčku nádrže. 2. vyčistěte vzduchový filtr 3. vyčistěte zapalovací svíčku, případně vložte novou; zkontrolujte zapalovací kabel; nechte zkontrolovat zapalovací systém v servisu. 4. odšroubujte zapalovací svíčku, vyčistěte ji a vysušte; s odšroubovanou zapalovací svíčkou zkontrolujte startovací kabel. několikrát s vyšroubovanou zapalovací svíčkou.
Motor špatně střílí	<ol style="list-style-type: none"> 1. kabel zapalování je uvolněný 2. palivové potrubí je ucpané nebo je špatné palivo. 3. je ucpaný ventilační otvor ve víčku palivové nádrže 4. v palivovém systému je voda nebo nečistoty. 5. vzduchový filtr je znečištěný 	<ol style="list-style-type: none"> 1. pevně nasadte víčko zapalovací svíčky na svíčku. 2. vyčistěte palivové potrubí, použijte čerstvé palivo 3. vyměňte víčko palivové nádrže 4. vypusťte palivo a doplňte čisté, čerstvé palivo. 5. vyčistěte vzduchový filtr
Motor často běží na volnoběh mimo	<ol style="list-style-type: none"> 1. příliš velká zapalovací mezera, vadná zapalovací svíčka 2. karburátor není správně seřízen 3. znečištěný vzduchový filtr 	<ol style="list-style-type: none"> 1. seříďte nebo vyměňte zapalovací svíčku 2. seřízení karburátoru 3. vyčistěte vzduchový filtr
Disk nefunguje správně	<ol style="list-style-type: none"> 1. zkontrolujte napnutí lanka hnací páky. 2. pohon nefunguje 	<ol style="list-style-type: none"> 1. případě potřeby upravte napnutí kabelu. 2. Nechte přístroj zkontrolovat v servisním středisku.
Neobvyklé vibrace	<ol style="list-style-type: none"> 1. poškozená nebo tupá čepel. 2. uvolněné upevňovací šrouby 	<ol style="list-style-type: none"> 1. vyměňte nože. 2. utáhněte upevňovací šrouby
Neuspokojivý výsledek	Tupé nože	Vyměňte nože.

Plán prohlídek a údržby

⚠ V případě nedodržení harmonogramu údržby může dojít ke škodám na motoru!

Pravidelné údržbové období		Před každým uvedením do provozu	Po 1 měsíci	Po 3 měsících	Po 6 měsících	Po 12 měsících	Po 24 měsících
			5 Provozní hodiny	25 Provozní hodiny	50 Provozní hodiny	100 Provozní hodiny	250 Provozní hodiny
Motorový olej (15W-40)	Kontrola	✓					
	Výměna		✓		✓		
Vzduchový filtr	Kontrola	✓					
	Výměna				✓		
Zapalovací svíčka	Kontrola Vyčistěte					✓	
	Výměna						✓

Příslušnou opravu proveďte v uvedeném měsíci nebo po uplynutí stanovených provozních hodin – podle toho, k čemu dojde dřív.

Technické údaje

Záhradný kultivátor	GF 3060.1
Obj. č.	95466
Premiestnenie	173 ccm
Max. Napájanie	3,0 kW/4,1 PS
Palivo	Super/E10
Trieda motorového oleja	15W 40
Pracovná šírka	590 mm
Počet nožov	4
Ø Nôž	270 mm
Pracovná hĺbka	260 mm
Hmotnosť netto/brutto	36,5 kg / 39,5 kg
Údaje o hlučnosti	
Hladina akustického tlaku $L_{pA}^{1)}$	72 dB(A)
Nameraná hladina akustického výkonu $L_{WA}^{1)}$	92 dB (A)
Garantovaná hladina akustického výkonu $L_{WA}^{1)}$	93 dB (A)
Merané podľa ¹⁾ prEN 1553:1996; Kolísavosť K = 3,0 dB (A); Používajte ochranu sluchu!	
Údaje o vibráciach	
Celkové hodnoty vibrácií (vektorový súčet troch smerov) zistené v zmysle EN 1033:1995	
Hodnota vibračných emisií a_{hw}	7,48 m/s ²
Kolísavosť K = 1,5 m/s ²	

VAROVANIE: Hladina vibrácií sa zmení zodpovedajúc nasadeniu elektrického nástroja a môže v mnohých prípadoch ležať nad hodnotou uvádzanou v týchto pokynoch. Hladina vibrácií sa môže použiť na vzájomné porovnanie elektrických prístrojov. Kvôli presnému odhadu zaťaženia od vibrácií počas určitej pracovnej doby by sa mali zohľadniť tiež tie časy, v ktorých je prístroj vypnutý alebo síce beží, ale v skutočnosti nie je v nasadení. Toto môže značne redukovať objem zaťaženia od vibrácií v priebehu celej pracovnej doby.

Stanovte dodatočné bezpečnostné opatrenia pre ochranu obsluhy pred účinkami vibrácií, ako napríklad: údržba elektrického náradia a vložených nástrojov, udržiavanie teploty rúk, organizácia pracovných postupov.



Čerpadlo použite až po pozornom prečítaní a porozumení návodu k obsluhu. Oboznámte sa s ovládacími prvkami a správnym použitím prístroja. Dodržujte všetky bezpečnostné pokyny uvedené v návode. Správajte sa zodpovedne voči tretím osobám.

Obsluha je zodpovedná za nehody či nebezpečenstvo voči tretím osobám.

Ak máte o zapojení a obsluhu prístroja pochybnosti, obráťte sa na zákaznícky servis.

Na prístroji smú pracovať len osoby, ktoré dosiahli 16 rokov. Výnimku predstavuje využitie mladistvých, ak sa toto deje počas profesijného vzdelávania s cieľom dosiahnutia zručností pod dohľadom školiteľa.

Tento prístroj nie je určený na používanie osobami (vrátane detí) so zníženými fyzickými, zmyslovými alebo

duševnými schopnosťami, alebo s nedostatkom znalosti či skúsenosti.

Je potrebné dohliadať na to, aby sa deti nehrali s prístrojom.

Použitie podľa predpisov

Na úpravu pôdy na malých až stredných plochách. Na zapracovanie mulču, rašeliny, piesku, hnojív alebo kompostu.

Tento prístroj sa smie používať len v súlade s uvedenými predpismi. Pri nedodržaní ustanovení všeobecne platných predpisov a ustanovení z tohto návodu nie je možné výrobcu považovať za zodpovedného za škody.

Zvyškové riziká

Aj pri správnom používaní a dodržiavaní všetkých bezpečnostných predpisov môžu stále ešte existovať zvyškové riziká.



Rotujúce nože môžu viesť k ťažkým úrazom porezaním, resp. k odrezaniu častí tela.

Nikdy nesiahajte pod teleso skrine, keď prístroj beží. Používajte ochranné rukavice! Noste bezpečnostnú obuv s ochranou proti prerezaníu, drsnou podrážkou a ocelovou špičkou!

Vymršťované kamene alebo zemina môžu viesť k poraneniám.

Pred kosením prehladajte, či nie sú na obrábanej ploche cudzie telesá. Počas práce noste ochranné okuliare.

Zlé osvetlenie/svetelné pomery predstavujú veľké bezpečnostné riziko.

Pri práci s prístrojom vždy zaistíte dostatočné osvetlenie, resp. dobré svetelné pomery.

Poškodenie sluchu

Dlhší pobyt v bezprostrednej blízkosti bežiaceho prístroja môže spôsobiť poškodenie sluchu. Používajte ochranu sluchu!

Hroziace poškodenie zdravia vyplývajúce z vibrácií rúk a paží, ak sa zariadenie používa dlhší čas, alebo nie je riadne nastavené a vyhodnotené. Robte si časté pracovné prestávky. Obmedzte množstvo expozície za deň.

Poškodenie zachytením / navinutím

Rotujúce nože môžu zachytiť pripájací kábel, dróty, šnúry alebo odev a navinúť ich, resp. pretáť. Počas práce vždy udržiavajte dostatočnú vzdialenosť od kábla na zemi a neprejdite cezeň. Zpred kosením prehladajte, či nie sú na obrábanej ploche cudzie telesá. Noste vhodný odev. Nenoste široký odev a šperky. Vlasy, odev a rukavice držte v bezpečnej vzdialenosti od pohyblivých častí.

Správanie v prípade núdze

Poskytnite úrazu zodpovedajúcu potrebnú prvú pomoc a privolajte čo možno najrýchlejšie kvalifikovanú lekársku pomoc. Chráňte zraneného pred ďalšími úrazmi a upokojte ho. Ak požadujete pomoc, uveďte tieto údaje:

1. Miesto nehody,
2. Druh nehody,
3. Počet zranených,
4. Druh zranenia

Symbols



Varovanie / Pozor!



Na zníženie rizika zranenia si prečítajte prevádzkový návod.



Používajte ochranné okuliare!
Používajte ochranu sluchu!



Používajte ochranné rukavice!



Noste bezpečnostnú obuv s ochranou proti prerezaniu, drsnou podrážkou a ocelovou špičkou!



Pomaly



Pred údržbou a opravou odpojte konektor zapalovacej sviečky!



Výstraha pred odmrštenými predmetmi



Výstraha pred ostrými nožmi. Držte ruky a nohy mimo dosahu. Nože ešte krátko dobiehajú aj po vypnutí



Okolostojace osoby držte v bezpečnej vzdialenosti od stroja (min. 15 m)



Keď je kábel poškodený alebo zamotaný, vytiahnite zástrčku zo siete.



Výstraha pred reznými poraneniami



Varovanie pred nebezpečenstvom vtiahnutia



Nebezpečenstvo zranenia! Držte ruky a nohy mimo dosahu.



Pred údržbou a opravou odpojte konektor zapalovacej sviečky!



Pred každou prácou na prístroji vypnite motor.



Deti a nepovolane osoby držte vždy mimo dosahu prístroja.



Chrániť pred vlhkosťou.
Nevystavujte stroj dažďu.



Nesiahať do nebezpečnej oblasti bežiacich nožov!



CE symbol



Garantovaná hladina akustického výkonu
L_{WA}

Špeciálne Bezpečnostné Pokyny

Varovanie

Prečítajte si všetky bezpečnostné pokyny a inštrukcie. Zanedbanie dodržiavania Výstražných upozornení a pokynov uvedených v nasledujúcom texte môže mať za následok zásah elektrickým prúdom, spôsobiť požiar a/alebo ťažké poranenie. Tieto Výstražné upozornenia a bezpečnostné pokyny starostlivo uschovajte na budúce použitie. Deti a ostatné osoby aj zvieratá držte počas

používania prístroja v bezpečnej vzdialenosti. Minimálny bezpečnostný odstup je 5 m. Používajte osobné ochranné prostriedky. Noste vhodný pracovný odev, ako napr. pevnú obuv s protišmykovou podrážkou, robustné dlhé nohavice, rukavice, ochranné okuliare a ochranu sluchu!

Ak je to nutné používajte ochranné rukavice. Prístroj používajte len za denného svetla alebo v dobre osvetlenom prostredí. Pred použitím sa musí prístroj dôkladne skontrolovať. Pracujte vylučne s prístrojmi, ktoré sú v bezchybnom stave. Ak spozorujete na prístroji chybu, ktorá by mohla predstavovať nebezpečenstvo pre personál obsluhy, prevádzkujte prístroj až po tom, ako sa porucha odstráni. Starostlivo skontrolujte terén, na ktorom stroj používate, a odstráňte všetky predmety, ktoré by mohli byť zachytené a odhodnené. Buďte ostražitý, sústreďte sa na to, čo robíte a k práci s ručným elektrickým náradím pristupujte s rozumom. Nepracujte s ručným elektrickým náradím nikdy vtedy, keď ste unavený, alebo keď ste pod vplyvom drog, alkoholu alebo liekov. Nikdy nesiahajte pod teleso skrine, keď prístroj beží. Udržujte vždy odstup od vyhadzovacieho otvoru. Nabíjačky sú vhodné výhradne na nabíjanie týchto vymeniteľných batérií:

⚠ Palivo je vysoko horľavé.

Palivo uschovajte len vo vhodných nádobách. Stroj sa smie tankovať len vonku a nie v blízkosti otvorených plameňov, resp. horiacich cigariet.

Tankujte pred spustením stroja. Ak je motor v chode alebo ešte horúci, nesmie sa tankovať ani otvárať veko nádrže.

Dbajte na to, aby palivo nepretieklo. Ak palivo pretečie, motor sa nesmie spúšťať. Odstráňte na prístroji znečistené miesto a zabránite akémukoľvek pokusu o zapálenie, kým sa neodparia výpary paliva.

Pred prvým uvedením do prevádzky motor bezpodmienečne naplňte motorovým olejom. Pred každým uvedením do prevádzky skontrolujte hladinu oleja. V prípade potreby doplňte motorový olej.

⚠ Nebezpečenstvo otravy!

Výfukové plyny, pohonné hmoty a mazacie prostriedky sú jedovaté. Vdychovanie výfukových plynov môže byť smrteľné! Prístroj používajte iba vonku, nikdy nie v uzatvorených alebo zle vetraných priestoroch. Neprevádzkujte stroj v uzatvorenom priestore, kde sa môžu nahromadiť nebezpečné plyny oxidu uhoľnatého.

Pred použitím vždy vykonajte vizuálnu kontrolu, aby ste zistili, či prístroj, a predovšetkým rezné nástroje, sú upevňovacie diely alebo celá rezná jednotka nie sú poškodené.

Kosačka sa nesmie spustiť, pokiaľ nie je pripevnené buď kompletne zariadenie na zachytávanie trávy alebo samozatváratelný ochranný kryt otvoru na vyhadzovanie trávy.

⚠ Pred každým uvedením do prevádzky skontrolujte všetky skrutkové a zásuvné spoje, a tiež ochranné zariadenia z hľadiska pevnosti a správneho utiahnutia a ľahkosti chodu všetkých pohyblivých dielov.

⚠ Pred každým uvedením do prevádzky skontrolujte riadnu funkčnosť blokovania spúšťania a tlačidlových spínačov.

⚠ Ochranné zariadenia, ktoré sa nachádzajú na stroji, je striktné zakázané demontovať, meniť, používať v rozpore s ich určením alebo pripieňovať ochranné zariadenia iných výrobcov.

⚠ Je prísne zakázané meniť akékoľvek zapečatené zariadenia na reguláciu otáčok motora, resp. manipulovať s nimi.

⚠ Prístroj sa nesmie používať, ak je poškodený alebo sú chybné bezpečnostné zariadenia. Opatrované a poškodené diely vymeňte.

Motor spustite až vtedy, ak sú vaše nohy v bezpečnej vzdialenosti od rezných nástrojov. Stroj pri spúšťaní nenakláňajte.

Stroj nespúšťajte, ak stojíte pred vyhadzovacím otvorom.

Zaujmite bezpečný postoj, najmä na svahoch. Nekoste na príliš strmých svahoch. Buďte zvlášť opatrní, keď meníte smer jazdy na svahoch.

Je nebezpečné kosiť na svahoch, v priekopách, hrádzach, v blízkosti skládok odpadu a podobne.

Vyhýbajte sa abnormálnym polohám tela. Zapepečte si pevný postoj, a neprestajne udržiavajte rovnováhu. Pozor pri chôdzi pospiatky, nebezpečenstvo zakopnutia!

Pri práci s prístrojom vždy zaistite dostatočné osvetlenie, resp. dobré svetelné pomery. Zlé osvetlenie/ svetelné pomery predstavujú veľké bezpečnostné riziko.

Nepoužívajte prístroj za zlého počasia, predovšetkým nie pri nebezpečenstve búrky.

Ak je to možné, vyhňte sa používaniu výrobku na mokrej tráve.

Chodte! Nebehaťe!

Buďte maximálne opatrní, ak sa otáčate a stroj ťaháte k sebe.

Kosačku vypnite vždy, keď ju prenášate, nakláňate alebo sa pohybujete mimo trávnej plochy.

Počkajte, až sa všetky rotujúce diely zastavia.

Ak narazíte na cudzí predmet alebo stroj začne vibrovať, musíte ho vypnúť a vytiahnuť nástrčku zapalovacej sviečky. Skontrolujte, či nie je prístroj poškodený. Pripadné škody opravte.

Potom, ako ukončíte prácu, stroj okamžite vypnite. Nikdy neskladajte zberný vak, keď prístroj beží.

Pred pripievením alebo vybráním zberného vreca stroj vždy vypnite.

Stroj neodstavujte bezprostredne po vypnutí v uzatvorených priestoroch, ale nechajte ho vychladnúť vonku.

Nikdy neukladajte stroj s benzínom v nádrži vnútri

budovy, v ktorej by prípadne mohli prísť výpary benzínu do styku s otvoreným ohňom alebo iskrami.

Pri dlhodobejšom skladovaní uschovajte stroj len s prázdnu nádržou.

Vymeňte chybné tlmíče hluku.

Nemeňte regulované nastavenie motora a motor nepretáčajte.

Bezpečnostné upozornenia pre záhradné frézy

⚠ Nebezpečenstvo zranenia

Dbajte na bezpečnú stabilitu, predovšetkým na svahoch.

Nekoste na príliš strmých svahoch. Buďte zvlášť opatrní, keď meníte smer jazdy na svahoch.

Buďte maximálne opatrní, ak sa otáčate a stroj ťaháte k sebe.

Chodte! Nebehaajte!

Skontrolujte starostlivo terén, na ktorom sa bude stroj používať a odstráňte všetky predmety, ktoré by stroj mohol zachytiť a vyvrátiť, ako napr. kamene, vetvy, drôty a pod.

Nedovoľte deťom a iným nepovolánym osobám, aby sa počas používania ručného elektrického náradia zdržiavali v blízkosti pracoviska. Minimálny bezpečnostný odstup je 15 m.

Nepoužívajte prístroj za zlého počasia, predovšetkým nie pri nebezpečenstve búrky.

Motor štartujte opatrne a v súlade s pokynmi výrobcu, dbajte pritom na dostatočnú vzdialenosť nôh od nástroja (nástrojov). Nikdy nesiahajte rukami ani nohami do blízkosti rotujúcich častí ani pod ne.

Stroj nikdy nedvíhajte ani nenoste, keď beží motor.

Presvedčte sa, že predlžovací kábel sa môže vždy voľne pohybovať a držte ho čo najďalej od nožovej jednotky. V žiadnom prípade nesmiete prejsť cez predlžovací kábel.

Udržiavajte bezpečnú vzdialenosť udávanú tyčou rukoväti.

Veďte prístroj tak, že obe ruky držíte na rukoväti.

Prístroj zastavte a odpojte ho od napájacieho zdroja

- vždy, keď sa od prístroja vzdialite
- pred odstránením blokovani
- pred kontrolou, čistením prístroja alebo prácou s prístrojom
- po kontakte s cudzím predmetom, aby ste skontrolovali poškodenie prístroja

V prípade zablokovania prístroj okamžite vypnite a počkajte, kým sa stroj zastaví. Potom predmet odstráňte. Pri zásahoch v oblasti noža noste ochranné rukavice.

Používajte osobné ochranné prostriedky. Noste pevnú obuv a dlhé nohavice. Neprevádzkujte stroj naboso alebo s otvorenými sandálmi.

Zapínač/vypínač a bezpečnostný spínač sa nesmú aretovať.

Prevádzka prístroja je povolená iba so správne pri-

pojenými všetkými ochrannými plechmi a všetkými ochrannými zariadeniami.

⚠ Pred každým používaním (vizuálna kontrola) skontrolujte poškodenia nožovej jednotky a jej upevňovacích prostriedkov. Na zabránenie nevyváženosti sa smú opotrebované alebo poškodené diely a upevňovacie čapy vymieňať len ako súpravy.

⚠ Prístroj sa nesmie používať, ak je poškodený alebo sú chybné bezpečnostné zariadenia. Opotrebené a poškodené diely vymeňte.

Ak začne agregát nezvykle vibrovať, vypnite motor a ihneď vyhľadajte príčinu. Vibrácie sú všeobecne varovaním pred prevádzkovou poruchou.

Varovanie! Varovanie! Toto zariadenie vytvára elektromagnetické pole. Toto pole môže za určitých okolností poškodiť aktívne a pasívne lekárske vložky. Aby sa znížilo riziko vážneho alebo smrteľného zranenia, odporúčame, aby sa osoby s lekáskymi implantátmi pred použitím stroja porozprávali so svojím lekárom a výrobcom lekárskeho implantátu

Nepoužívajte zariadenie v blízkosti horľavých kvapalín alebo plynov. Pri skrate hrozí nebezpečenstvo požiaru a explózie.

ÚDRZBA

⚠ Nebezpečenstvo – rotujúci nôž.

Počkajte, až sa všetky rotujúce diely zastavia a prístroj vychladne.



Pred všetkými prácami na motore vypnite motor a vyťahnite nástroje zapalovacej svečky. Počkajte, až sa všetky rotujúce diely zastavia a prístroj vychladne.

Zariadenie, najmä ventiláčne štrbiny, udržiavajte vždy čisté. Teso stroja nikdy nečistite prúdom vody. Plasty nečistite rozpúšťadlom, horľavými alebo toxickými kvapalinami. Na čistenie používajte len vlhkú handričku.

Všetky pohyblivé diely ošetrte ekologickým olejom.

Práve a práce, nepopísané v tomto návode, smie vykonať len kvalifikovaný autorizovaný personál.

Používať len originálne príslušenstvo a originálne náhradné diely.

Aby ste minimalizovali riziko požiaru, často čistite rebrá valca stlačeným vzduchom a vycistite priestor tlmíča od vetvičiek, lístia alebo iných nečistôt.

Aby sa minimalizovalo riziko požiaru, motor a výfuk musia byť zbavené trávy, lístia a prebytočného tuku.

Len pravidelne udržiavaný a ošetrovaný prístroj môže byť spoľahlivou pomôckou. Nedostatočná údržba a starostlivosť môže viesť k nepredvídaným nehodám a úrazom.

Bei Bedarf finden Sie die Ersatzteilliste im Internet unter www.guede.com.

Uloženie

Prístroj a jeho príslušenstvo skladujte na tmavom a suchom mieste, kde nehrozí mráz ani prístup detí.

Likvidácia

Pokyny na likvidáciu vyplývajú z piktogramov umiestnených na prístroji alebo na obale.

Chybné alebo likvidované prístroje musia byť odovzdané do príslušných zberníc.

Záruka

Záručná lehota je 12 mesiacov pri priemyselnom použití, 24 mesiacov pre spotrebiteľa a začína dňom nákupu prístroja.

Záruka sa vzťahuje výhradne na nedostatky spôsobené chybou materiálu alebo výrobnou chybou. Pri reklamácii v záručnej lehote je potrebné priložiť originálny doklad o kúpe s dátumom predaja.

Do záruky nespadá neodborné použitie, ako napr. preťaženie prístroja, použitie násilia, poškodenie cudzím zásahom alebo cudzími predmetmi. Nedodržanie návodu na použitie a montáž a normálne opotrebenie tiež nespadá do záruky..

Dôležité informácie pre zákazníka

Upozorňujeme, že vrátenie počas záručnej lehoty alebo i po záručnej lehote je potrebné zásadne vykonať v originálnom obale. Týmto opatrením sa účinne zabráni zbytočnému poškodeniu pri doprave a často spornému vybaveniu. Prístroj je optimálne chránený len v originálnom obale, a tým je zaistené plynulé spracovanie.

Servisné práce

Máte technické otázky? Reklamáciu? Potrebujete náhradné diely alebo návod na obsluhu? Na našej domovskej stránke www.guede.com vám v oddiele Servis pomôžeme rýchlo a nebyrokraticky. Pomôžte nám, prosím, aby sme mohli pomôcť vám. Aby bolo možné váš prístroj v prípade reklamácie identifikovať, potrebujeme sériové číslo, objednávacie číslo a rok výroby. Všetky tieto údaje nájdete na typovom štítku.

Tel.: +49 (0) 79 04 / 700-360

Fax: +49 (0) 79 04 / 700-51999

E-Mail: service@guede.com

Riešenie problémov

Porucha	Možná príčina	Odporúčaný prostriedok nápravy
Motor sa nenašartuje	<ol style="list-style-type: none"> 1. prázdna nádrž 2. vzduchový filter je znečistený 3. žiadna zapalovacia iskra 4. zaplavený motor 	<ol style="list-style-type: none"> 1. Naplňte nádrž; skontrolujte, či karburátor obsahuje palivo; skontrolujte odzdušnenie nádrže a ihlou prepichnete otvor vo viečku nádrže. 2. vyčistíte vzduchový filter 3. vyčistíte zapalovaciu sviečku, prípadne vložte novú; skontrolujte kábel zapalovania; nechajte skontrolovať systém zapalovania v servise 4. odskrutkujte zapalovaciu sviečku, vyčistíte ju a vysušte; pri odskrutkovanej zapalovacej sviečke skontrolujte kábel štartéra niekoľkokrát s odskrutkovanou zapalovacou sviečkou.
Motor má chybné výstrely	<ol style="list-style-type: none"> 1. kábel zapalovania je uvoľnený 2. palivové potrubie je upchaté alebo palivo je zlé. 3. vetranie vo viečku palivovej nádrže je upchaté 4. v palivovom systéme je voda alebo nečistoty 5. vzduchový filter je znečistený 	<ol style="list-style-type: none"> 1. pevne nasadíte kryt zapalovacej sviečky na zapalovaciu sviečku. 2. vyčistíte palivové potrubie, použijete čerstvé palivo 3. vymeníte uzáver palivovej nádrže 4. vypustíte palivo a doplníte čisté, čerstvé palivo 5. vyčistíte vzduchový filter
Motor často beží na volnobeh mimo	<ol style="list-style-type: none"> 1. príliš veľká medzera zapalovania, chybná zapalovacia sviečka 2. karburátor nie je správne nastavený 3. vzduchový filter je znečistený 	<ol style="list-style-type: none"> 1. nastavte alebo vymeníte zapalovaciu sviečku 2. nastavenie karburátora 3. vyčistíte vzduchový filter
Disk nefunguje správne	<ol style="list-style-type: none"> 1. skontrolujte napnutie lanka hnacej páky 2. pohon nefunguje 	<ol style="list-style-type: none"> 1. prípade potreby upravte napnutie kábla. 2. Prístroj nechajte skontrolovať v servisnom stredisku.
Nezvyčajné vibrácie	<ol style="list-style-type: none"> 1. poškodená alebo tupá čepeľ. 2. upevňovacie skrutky sú uvoľnené 	<ol style="list-style-type: none"> 1. vymeníte čepele. 2. utiahnite upevňovacie skrutky
Neuspokojivý výsledok	Tupé nože	Vymeníte nože.

Plán prehliadok a údržby

⚠ Pri nedodržaní plánu údržby môže dôjsť k poškodeniam motora!

Pravidelné údržbové obdobie		Pred každým uvedením do prevádzky	Po 1 mesiaci	Po 3 mesiacoch	Po 6 mesiacoch	Po 12 mesiacoch	Po 24 mesiacoch
			5 Prevádzkové hodiny	25 Prevádzkové hodiny	50 Prevádzkové hodiny	100 Prevádzkové hodiny	250 Prevádzkové hodiny
Motorový olej (15W-40)	Kontrola	✓					
	Výmena		✓		✓		
Vzduchový filter	Kontrola	✓					
	Výmena				✓		
Zapalovacia sviečka	Kontrola Vyčistite					✓	
	Výmena						✓

Príslušnú údržbu vykonávajte v danom mesiaci alebo po uplynutí predpísaných prevádzkových hodín – v závislosti od toho, čo nastane skôr.

Dane techniczne

Kultywator ogrodowy	GF 3060.1
Nr artykułu	95466
Wyporność	173 ccm
Max. Moc	3,0 kW/4,1 PS
Paliwo	Super/E10
Klasa oleju silnikowego	15W 40
Szerokość robocza	590 mm
Liczba noży	4
Ø Nóż	270 mm
Głębokość robocza	260 mm
Masa netto/brutto	36,5 kg / 39,5 kg
Dane odnośnie poziomu szumów	
Poziom ciśnienia akustycznego $L_{pA}^{(1)}$	72 dB(A)
Zmierzony poziom mocy akustycznej $L_{WA}^{(1)}$	92 dB (A)
Gwarantowany poziom mocy akustycznej $L_{WA}^{(1)}$	93 dB (A)
Zmierzone zgodnie z ¹⁾ prEN 1553:1996; Niepewność K = 3,0 dB (A); Należy używać ochroniaczy uszu!	
Dane dotyczące wibracji	
Całkowite wartości drgań (suma wektorów trzech kierunków) odpowiednio wyznaczone EN 1033:1995	
Wartość emisji drgań a_{hw}	7,48 m/s ²
Niepewność K = 1,5 m/s ²	

OSTRZEŻENIE: Rzeczywista wartość emisji drgań może różnić się od podanej wartości w zależności od metody zastosowania. Poziom ciśnienia akustycznego może być użyty do porównania elektronarzędzi między sobą. Dla dokładnej oceny obciążenia drganiami należy uwzględnić także czas, który wprowadzie biegnie, ale urządzenie jest wyłączone i w rzeczywistości nie jest używane. Może to istotnie wpływać na zmniejszenie obciążenia, o którym mowa w trakcie zmiany roboczej.

Należy wprowadzić dodatkowe środki zapobiegawcze celem ochrony obsługującego przed oddziaływaniem drgań, jak na przykład: konserwacja narzędzi roboczych i elektronarzędzi, nagrzanie rąk, organizacja przebiegu pracy.



Używać urządzenia dopiero po dokładnym zapoznaniu się i zrozumieniu instrukcji obsługi. Należy zaznajomić się z elementami obsługi i prawidłową eksploatacją urządzenia. Należy przestrzegać wszystkich wskazówek dotyczących bezpieczeństwa zawartych w instrukcji. Zachowywać się w sposób odpowiedzialny wobec innych osób.

Użytkownik jest odpowiedzialny za wypadki lub zagrożenia dla osób trzecich.

W razie wątpliwości co do podłączenia i obsługi urządzenia należy skontaktować się z działem obsługi klienta.

Urządzenie może być używane wyłącznie przez osoby, które ukończyły 16. rok życia. Wyjątek stanowi stosowanie urządzenia pod nadzorem instruktora w procesie nauki w celu uzyskania pełnego przygotowania do zawodu.

Urządzenie nie jest przeznaczone do użytku przez osoby (w tym dzieci) z ograniczonymi zdolnościami fizycznymi, sensorycznymi lub mentalnymi albo z brakiem doświadczeniem/wiedzą.

Należy nadzorować dzieci, aby nie mogły bawić się urządzeniem.

Warunki użytkowania

Do przygotowywania gleby na małych i średnich powierzchniach. Do przyorywania mulczu, torfu, piasku, nawozu lub kompostu.

Produkt można użytkować wyłącznie zgodnie z jego normalnym przeznaczeniem. Za szkody powstałe w wyniku nieprzeznaczenia postanowień wynikających z ogólnie obowiązujących przepisów, a także postanowień wynikających z niniejszej instrukcji, producent nie odpowiada.

Zagrożenia resztkowe

Nawet przy prawidłowym stosowaniu i zachowaniu przepisów bezpieczeństwa może powstać ryzyko resztkowe.

⚠ Obracające się noże mogą prowadzić do poważnych ran ciętych lub odcięcia części ciała.

Nigdy nie sięgać pod obudowę podczas pracy urządzenia. Nosić rękawice ochronne! Nosić obuwie ochronne z ochroną przed przecięciem, antypoślizgową podeszwą i metalowym noskiem!

⚠ Wyrzucane kamienie lub ziemia mogą spowodować obrażenia.

Powierzchnie do koszenia należy najpierw przeszukać pod kątem ciał obcych. Nosić okulary ochronne podczas pracy.

⚠ Niewystarczające oświetlenie/warunki świetlne stanowią duże zagrożenie dla bezpieczeństwa.

Podczas pracy z urządzeniem zawsze należy zadbać o wystarczające oświetlenie ew. dobre warunki świetlne.

⚠ Uszkodzenia słuchu

Dłuższe przebywanie w bezpośrednim pobliżu pracującego urządzenia może prowadzić do uszkodzenia słuchu. Należy używać ochroniaczy uszu!

⚠ Szkody dla zdrowia wynikające z drgań dłoni i ramion, jeśli urządzenie jest używane przez dłuższy okres czasu lub nie jest prawidłowo eksploatowane i konserwowane.

Wykonywać częste przerwy w pracy. Ograniczać dzienny czas narażenia.

⚠ Uszkodzenie spowodowane pochwytniem / nawinięciem

Obracające się noże mogą pochwytać kabel przyłączeniowy, przewody, sznury lub odzież i nawinąć je lub przeciąć. Podczas pracy należy zawsze zachować odpowiednią odległość od kabla leżącego na ziemi i nie przejeżdżać po nim. Z Powierzchnie do koszenia należy najpierw przeszukać pod kątem ciał obcych. Stosować właściwą odzież. Nie używać luźnej odzieży i ozdób. Zabezpieczyć włosy, odzież oraz rękawice robocze przed częściami znajdującymi się w ruchu.

Postępowanie w nagłym przypadku

W przypadku obrażeń udzielić pierwszej pomocy w niezbędnym zakresie i wezwać możliwie najszybciej pomoc lekarską. Zabezpieczyć poszkodowanego przed ewentualnymi dalszymi obrażeniami i pozostawić go w spokoju. W przypadku wezwania pomocy należy podać następujące informacje:

1. Miejsce, w którym wydarzył się wypadek,
2. Rodzaj wypadku,
3. Liczba poszkodowanych w wypadku,
4. Rodzaj obrażeń

Symbole



Ostrzeżenie / Uwaga!



W celu ograniczenia ryzyka odniesienia obrażeń należy zapoznać się z instrukcją obsługi.



Nosić okulary ochronne! Należy używać ochroniaczy uszu!



Nosić rękawice ochronne!



Nosić obuwie ochronne z ochroną przed przecięciem, antypoślizgową podeszwą i metalowym noskiem!



Powoli



Przed pracami konserwacyjnymi i naprawczymi należy wyjąć złącze świecy zapłonowej!



Ostrzeżenie przed wyrzucanymi częściami



Ostrzeżenie przed ostrymi nożami. Trzymać dłonie i stopy z daleka. Noże przez krótki czas obracają się nawet po wyłączeniu.



Osoby przebywające w pobliżu maszyny powinny zachować bezpieczny od niej odstęp (przynajmniej 15 m)



Wyjąć wtyczkę, jeśli przewód jest uszkodzony lub zaplątany.



Ostrzeżenie przed ranami ciętymi



Ostrzeżenie przed wciągnięciem



Ryzyko obrażeń! Trzymać dłonie i stopy z daleka.



Przed pracami konserwacyjnymi i naprawczymi należy wyjąć złącze świecy zapłonowej!



Przed przeprowadzeniem jakichkolwiek prac przy urządzeniu należy wyłączyć silnik.



Należy instruować dzieci i nieupoważnione osoby, aby zawsze trzymały się z dala od urządzenia.



Chronić przed wilgocią. Chronić maszynę przed deszczem.



W żadnym wypadku nie zbliżać rąk do niebezpiecznego obszaru struga podczas pracy elektronarzędzia



Znak zgodności CE



Gwarantowany poziom mocy akustycznej

L_{WA}

Instrukcje Dotyczące Bezpieczeństwa

⚠ Ostrzeżenie

Prosimy o dokładne zapoznanie się z instrukcją obsługi i zawartymi w niej wskazówkami. Błędy w przestrzeganiu poniższych wskazówek mogą spowodować porażenie prądem, pożar i/lub ciężkie obrażenia ciała. Należy starannie przechowywać wszystkie przepisy i wskazówki bezpieczeństwa dla dalszego zastosowania.

Trzymać dzieci, inne osoby i zwierzęta z dala od urządzenia podczas jego użytkowania. Minimalny odstęp bezpieczeństwa wynosi 5 m. Należy nosić osobiste wyposażenie ochronne.

Stosować właściwe środki ochrony osobistej takie jak: obuwie z podeszwami antypoślizgowymi, solidne długie spodnie, rękawice, okulary ochronne oraz ochronniki słuchu! W razie potrzeby nosić rękawice ochronne.

Urządzenie należy używać wyłącznie w świetle dziennym lub w dobrze oświetlonym otoczeniu. Dokładnie sprawdzić urządzenie przed użyciem. Należy pracować tylko z użyciem urządzeń, które są w nienagannym stanie. W razie zauważenia usterki urządzenia, która może stanowić zagrożenie dla użytkownika, nie należy uruchamiać urządzenia, dopóki usterka nie zostanie usunięta.

Należy starannie sprawdzić teren, na którym będzie używana maszyna i usunąć wszystkie przedmioty, które mogą zostać przechwycone i wyrzucone. Podczas pracy z elektronarzędziem należy zachować ostrożność, każdą czynność wykonywać uważnie i z rozważą. Nie należy używać elektronarzędzia, gdy jest się zmęczonym lub będąc pod wpływem narkotyków, alkoholu lub leków.

Nigdy nie sięgać pod obudowę podczas pracy urządzenia. Zawsze utrzymywać odległość od otworu wyrzutowego.

Unikać niezamierzonego uruchamiania. Podczas pociągania za linkę rozrusznika należy zawsze znajdować się w pozycji uruchamiania.

⚠ Paliwo jest łatwopalne.

Przechowywać paliwo tylko w dopuszczonych do tego celu zbiornikach.

Uzupełniać paliwo w maszynie tylko na wolnym powietrzu, z dala od otwartego ognia bądź zapalonych papierosów.

Uzupełnić paliwo przed uruchomieniem maszyny. Gdy maszyna pracuje lub gdy jest jeszcze gorąca, nie uzupełniać paliwa ani nie otwierać wieka zbiornika na paliwo.

Uważać, aby nie rozlewać paliwa. W razie przepełnienia zbiornika na paliwo, nie wolno uruchamiać silnika. Usunąć urządzenie z zabrudzonego miejsca i unikać jakiegolwiek próby zapłonu, aż do ulotnienia się oparów paliwa.

Przed pierwszym uruchomieniem należy koniecznie

napełnić silnik olejem silnikowym.

Przed każdym uruchomieniem sprawdzić stan oleju. W razie potrzeby uzupełnić olej silnikowy.

⚠ Niebezpieczeństwo zatrucia!

Spaliny, paliwa i smary są trujące. Wdychanie spalin może prowadzić do śmierci! Używać urządzenia wyłącznie na zewnątrz i nigdy w zamkniętych lub źle wentylowanych pomieszczeniach.

Nie eksploatować maszyny w zamkniętym pomieszczeniu, w którym mogą się gromadzić niebezpieczne opary tlenku węgla.

Przed użyciem należy zawsze przeprowadzić kontrolę wzrokową, aby sprawdzić, czy urządzenie, zwłaszcza narzędzia tnące, elementy mocujące lub cały zespół tnący nie są uszkodzone.

Kosiarka nie może być obsługiwana bez zamontowanego kompletnego kosza na trawę lub

samoamykającej się osłony otworu wyrzutowego.

⚠ Przed każdym uruchomieniem należy sprawdzić wszystkie połączenia śrubowe i wykowce, a także urządzenia ochronne pod kątem wytrzymałości i odpowiedniego zamocowania oraz czy wszystkie ruchome elementy poruszają się swobodnie.

⚠ Przed każdym uruchomieniem należy sprawdzić, czy wszystkie blokady i przyciski działają prawidłowo.

⚠ Bezwzględnie zabrania się demontażu, modyfikowania lub niezgodnego z przeznaczeniem użytkowania urządzeń zabezpieczających znajdujących się na maszynie, a także instalowania innych urządzeń zabezpieczających.

⚠ Surowo zabrania się zmiany/manipulowania przy wszelkich zabezpieczeniach prędkości obrotowej silnika.

⚠ Urządzenie nie może być używane, jeżeli jest uszkodzone lub uszkodzone jest któreś z zabezpieczeń. Wymienić części zużyte lub uszkodzone.

Silnik uruchamiać dopiero, gdy stopy znajdują się w bezpiecznej odległości od narzędzi tnących.

Nie przechylać maszyny podczas uruchamiania.

Nie uruchamiać maszyny stojąc przed otworem wyrzutowym.

Należy zapewnić sobie stabilną pozycję stojącą, zwłaszcza na zboczach. Nie pracować na zbyt stromych zboczach. Zachować szczególną ostrożność przy zmianie kierunku na zboczach.

Koszenie na stokach, w rowach, na groblach, w pobliżu wysypisk śmieci itp. stanowi zagrożenie. Należy unikać nienaturalnych pozycji przy pracy.

Należy dbać o stabilną pozycję przy pracy i zachowanie równowagi. Uważać przy poruszaniu się do tyłu, ryzyko potknięcia się

Podczas pracy z urządzeniem zawsze należy zadbać o wystarczające oświetlenie ew. dobre warunki świetlne. Niewystarczające oświetlenie/ warunki świetlne stanowią duże zagrożenie dla bezpieczeństwa.

Unikać użytkowania maszyny w złych warunkach atmosferycznych, szczególnie w przypadku ryzyka wystąpienia wyładowań atmosferycznych.

Jeśli to możliwe, unikać korzystania z urządzenia na mokrej trawie.

Nie biegać z urządzeniem

Zachować szczególną ostrożność podczas obracania i ciągnięcia maszyny w swoją stronę.

Zawsze wyłączyć kosiarkę podczas noszenia, przechylania lub przenoszenia poza powierzchnie trawnika. Poczekać, aż wszystkie wirujące części się zatrzymają.

W przypadku natrafienia na ciało obce lub wystąpienia wibracji należy wyłączyć zasilanie i odłączyć wtyk świecy zapłonowej. Sprawdzić urządzenie pod kątem uszkodzenia. Naprawić ewentualne uszkodzenia.

Po zakończeniu pracy od razu wyłączyć urządzenie. Nigdy nie wyjmować worka przechwytyjącego podczas pracy urządzenia. Przed założeniem lub zdjęciem worka należy zawsze wyłączyć urządzenie.

Nie odkładać maszyny bezpośrednio po użyciu w zamkniętych pomieszczeniach, lecz odczekać aż się ochłodzi na zewnątrz.

Nigdy nie przechowywać benzyny w zbiorniku wewnątrz budynku, w którym istnieje ryzyko wejścia w kontakt oparów benzyny z otwartym ogniem lub iskrami.

W przypadku dłuższego magazynowania składować maszynę tylko z opróżnionym zbiornikiem.

Wymienić uszkodzone tłumiki dźwięku.

Nie zmieniać ustawienia regulatora obrotów silnika i nie wprowadzać go na zbyt wysokie obroty.

Instrukcje bezpieczeństwa dotyczące kultywatora

⚠ Ryzyko obrażeń

Należy zapewnić sobie stabilną pozycję stojącą, zwłaszcza na zboczach.

Nie pracować na zbyt stromych zboczach. Zachować szczególną ostrożność przy zmianie kierunku na zboczach.

Zachować szczególną ostrożność podczas obracania i ciągnięcia maszyny w swoją stronę.

Nie biegać z urządzeniem

Należy starannie sprawdzić teren, na którym będzie używana maszyna i usunąć wszystkie przedmioty, które mogą zostać pochwycone i wyrzucone jak np. kamienie, gałęzie, druty, żywe istoty itp.

Podczas użytkowania urządzenia zwrócić uwagę na to, aby dzieci i inne osoby postronne znajdowały się w bezpiecznej odległości. Minimalny odstęp bezpieczeństwa wynosi 15 m.

Unikać użytkowania maszyny w złych warunkach atmosferycznych, szczególnie w przypadku ryzyka wystąpienia wyładowań atmosferycznych.

Uruchomić ostrożnie silnik zgodnie z instrukcjami producenta, zachowując wystarczającą odległość stóp

od narzędzi(a). Nigdy nie wkładać rąk ani stóp w lub pod obracające się części.

Nigdy nie podnosić ani nie przenosić maszyny przy pracującym silniku.

Należy upewnić się, że kabel przedłużający zawsze może się swobodnie poruszać i trzymać go z dala od zespołu noży. W żadnym wypadku nie wolno przejeżdżać przez przedłużacz.

Zachować bezpieczną odległość wyznaczoną przez drążek uchwytu.

Urządzenie prowadzić, zawsze trzymając obiema rękami za kierownicę.

Zatrzymać urządzenie i odłączyć je od zasilania

- przy każdym pozostawieniu urządzenia
- przed usuwaniem zakleszczeń
- przed kontrolą, czyszczeniem lub pracami przy urządzeniu
- po kontakcie z ciałem obcym, aby sprawdzić urządzenie pod kątem uszkodzeń

W przypadku zakleszczenia niezwłocznie wyłączyć urządzenie i odczekać aż urządzenie się zatrzyma. Następnie usunąć przedmiot. W przypadku ingerencji w obszar pracy noży należy nosić rękawice ochronne

Należy nosić osobiste wyposażenie ochronne. Nosić solidne buty i długie spodnie. Nie używać maszyny podczas chodzenia bosą lub noszenia otwartych sandałów.

Nie wolno blokować włącznika/wyłącznika ani wyłącznika bezpieczeństwa.

Wszystkie osłony blaszane i urządzenia zabezpieczające muszą być prawidłowo zamocowane podczas pracy urządzenia.

⚠ Przed każdym użyciem należy sprawdzić (wzrokowo) zespół noży i jego elementy mocujące pod kątem uszkodzeń. Aby uniknąć niewyważenia, zużyte lub uszkodzone części i śruby mocujące można wymieniać tylko kompletami.

⚠ Urządzenie nie może być używane, jeżeli jest uszkodzone lub uszkodzone jest któreś z zabezpieczeń. Wymienić części zużyte lub uszkodzone.

Jeśli urządzenie zacznie w nietypowy sposób wibrować, należy wyłączyć silnik i natychmiast zlokalizować przyczynę. Drgania są z reguły ostrzeżeniem o nieprawidłowym działaniu.

Ostrzeżenie! Niniejsze elektronarzędzie wytwarza pole elektromagnetyczne podczas pracy. W pewnych okolicznościach pole to może zakłócać pracę aktywnych lub pasywnych implantów medycznych. Aby zmniejszyć ryzyko poważnych lub śmiertelnych obrażeń, zalecamy, aby osoby z implantami medycznymi skonsultowały się ze swoim lekarzem i producentem implantu medycznego przed rozpoczęciem pracy z urządzeniem maszyną.

Nie używać urządzenia w bliskiej strefie od cieczy lub gazów palnych. W razie zwarcia powstaje zagrożenie pożarowe lub wybuchu.

UTRZYMANIE I KONSERWACJA

⚠ Zagrożenie – Obracające się noże.
Odczekać, aż wszystkie obracające się części zatrzymają się i urządzenie ostygnie.



Przed przeprowadzeniem jakichkolwiek prac przy urządzeniu należy wyłączyć silnik i wyjąć końcówkę przewodu świec zapłonowych. Odczekać, aż wszystkie obracające się części zatrzymają się i

urządzenie ostygnie.

Urządzenie, a zwłaszcza kanały wentylacyjne należy utrzymywać stale w czystości. Nigdy nie spryskiwać korpusu urządzenia wodą. Nie czyścić tworzyw sztucznych rozpuszczalnikami lub cieczami łatwopalnymi bądź trującymi. Do czyszczenia należy wykorzystywać zwilżoną szmatkę.

Wszystkie ruchome części smarować olejem przyjaznym dla środowiska.

Aby zminimalizować ryzyko pożaru, należy często czyścić żebra cylindra sprężonym powietrzem i oczyścić obszar tłumika z gałązek, liści i innych zanieczyszczeń.

Aby zminimalizować ryzyko pożaru, silnik i układ wydechowy muszą być wolne od trawy, liści i nadmiaru smaru.

Naprawy i prace, których nie opisano w niniejszej instrukcji obsługi, modą być przeprowadzane wyłącznie przez wykwalifikowany personel.

Używać tylko oryginalnych akcesoriów i oryginalnych części zamiennych.

Tylko regularnie konserwowane i dobrze utrzymane urządzenie może stanowić przydatne narzędzie. Nieprawidłowa konserwacja i pielęgnacja mogą prowadzić do nieprzewidywalnych wypadków i obrażeń.

Bei Bedarf finden Sie die Ersatzteilliste im Internet unter www.guede.com.

Przechowywanie

Urządzenie i jego akcesoria należy przechowywać w ciemnym, suchym i zabezpieczonym przed mrozem miejscu, niedostępnym dla dzieci.

Utylizacja

Wskazówki dotyczące utylizacji wynikają z piktogramów zamieszczonych na urządzeniu lub opakowaniu.

Uszkodzone i/lub przeznaczone do utylizacji urządzenia należy przekazać do specjalnych punktów zbiórki w celu recyklingu.

Gwarancja

Okres gwarancji wynosi 12 miesięcy w przypadku stosowania w ramach działalności gospodarczej, 24 miesiące dla użytkowników indywidualnych i rozpoczyna się on w momencie zakupu urządzenia.

Gwarancja dotyczy wyłącznie wad materiałowych i błędów zaistniałych w procesie produkcji. W przypadku wytoczenia powództwa z powodu wady towaru należy

zgodnie z warunkami gwarancji przedstawić dowód zakupu z datą sprzedaży.

Gwarancja nie obejmuje niewłaściwego zastosowania lub zdarzeń losowych, np.: przeciążenia urządzenia, zastosowania z użyciem siły zewnętrznej, uszkodzeń na skutek działania czynników zewnętrznych lub przez ciała obce. Z gwarancji wyłączony jest również stwierdzony brak przestrzegania instrukcji obsługi i zwykłe zużycie części..

Ważne informacje dla klientów

Prosimy zwrócić uwagę na to, że przesyłka zwrotna w trakcie okresu obowiązywania gwarancji i także po jej upływie powinna z zasady następować w oryginalnym opakowaniu. W ten sposób będzie można uniknąć szkód transportowych i obejść często kontrowersyjne regulacje prawne. Urządzenie jest chronione w sposób optymalny tylko w oryginalnym kartonie, zapewnią to sprawne rozpatrzenie reklamacji.

Serwis

Czy mają Państwo pytania natury technicznej? Może chodzi o reklamację? Czy potrzebują Państwo części zamiennych lub instrukcji obsługi? Na głównej stronie firmy Güde GmbH & Co. KG (www.guede.com) w dziale Serwis udzielimy Państwu pomocy szybko i bez zbędnej biurokracji. Prosimy o wsparcie, byśmy mogli udzielić pomocy Państwu. Aby w przypadku reklamacji można było dokładnie zidentyfikować Państwa urządzenie, prosimy o podanie numeru seryjnego oraz numeru artykułu i roku budowy. Wszystkie te dane znajdują się na tabliczce identyfikacyjnej.

Tel.: +49 (0) 79 04 / 700-360

Fax: +49 (0) 79 04 / 700-51999

E-Mail: service@guede.com

Rozwiązywanie problemów

Nieprawidłowe działanie	Możliwa przyczyna	Zalecany środek zaradczy
Silnik nie uruchamia się	<ol style="list-style-type: none"> 1. zbiornik pusty 2. zabrudzony filtr powietrza 3. brak iskry zapłonowej 4. silnik zalany 	<ol style="list-style-type: none"> 1. napełnić zbiornik; sprawdzić, czy w gaźniku jest paliwo; sprawdzić odpowiednie zabezpieczenie zbiornika i przebić igłą otwór w korku zbiornika. 2. wyczyścić filtr powietrza 3. wyczyścić świecę zapłonową, w razie potrzeby włożyć nową; sprawdzić przewód zapłonowy; zlecić sprawdzenie układu zapłonowego w serwisie. 4. wykręcić świecę zapłonową, oczyścić i osuszyć; przy wykręconej świecy sprawdzić linkę rozrusznika kilkakrotnie przy wykręconej świecy zapłonowej.
Silnik ma przerwany ogień	<ol style="list-style-type: none"> 1. poluzowany przewód zapłonowy 2. przewód paliwowy jest zatkaany lub paliwo jest złe. 3. zatkaany jest odpowietrznik w korku zbiornika paliwa 4. w układzie paliwowym znajduje się woda lub zanieczyszczenia 5. filtr powietrza jest zabrudzony 	<ol style="list-style-type: none"> 1. Nałożyć mocno osłonę świecy zapłonowej na świecę zapłonową. 2. wyczyścić przewód paliwowy, użyć świeżego paliwa 3. Wymienić korek zbiornika paliwa 4. spuścić paliwo i zatankować czyste, świeże paliwo 5. wyczyścić filtr powietrza
Silnik często pracuje na biegu jałowym poza	<ol style="list-style-type: none"> 1. zbyt duża szczelina zapłonowa, uszkodzona świeca zapłonowa 2. gaźnik nie jest prawidłowo wyregulowany 3. zabrudzony filtr powietrza 	<ol style="list-style-type: none"> 1. wyregulować lub wymienić świecę zapłonową 2. wyregulować gaźnik 3. wyczyścić filtr powietrza
Napęd nie działa prawidłowo	<ol style="list-style-type: none"> 1. sprawdzić napięcie linki dźwigni napędowej 2. napęd nie działa 	<ol style="list-style-type: none"> 1. W razie potrzeby wyregulować napięcie linki. 2. Zlecić sprawdzenie urządzenia w centrum serwisowym.
Nietypowe wibracje	<ol style="list-style-type: none"> 1. ostrze uszkodzone lub tępe. 2. śruby mocujące są poluzowane 	<ol style="list-style-type: none"> 1. wymienić ostrza. 2. dokręcić śruby mocujące
Wynik niezadowolający	Tępe noże	Wymienić noże.

Plan inspekcji i konserwacji

⚠ Nieprzestrzeganie harmonogramu konserwacji może prowadzić do uszkodzenia silnika!

Regularne okresy konserwacji		Przed każdym uruchomieniem	Po 1 miesiącu	Po 3 miesiącach	Po 6 miesiącach	Po 12 miesiącach	Po 24 miesiącach
			5 Godziny pracy	25 Godziny pracy	50 Godziny pracy	100 Godziny pracy	250 Godziny pracy
Olej silnikowy (15W-40)	Skontrolować	✓					
	Wymienić		✓		✓		
Filtr powietrza	Skontrolować	✓					
	Wymienić				✓		
Świeca zapłonowa	Skontrolować Wyczyścić					✓	
	Wymienić						✓

Przeprowadzać odpowiednią konserwację w określonym miesiącu lub po upływie określonych godzin pracy – w zależności od tego, co nastąpi wcześniej.

Műszaki adatok

Kerti talajmaró	GF 3060.1
Megrend.szám	95466
Kiszorítás	173 ccm
Max. Teljesítmény	3,0 kW/4,1 PS
Üzemanyag	Super/E10
Motorolaj osztály	15W 40
Munkaszélesség	590 mm
Kések száma	4
Ø kés	270 mm
Munkamélység	260 mm
Tömeg nettó/bruttó	36,5 kg / 39,5 kg
Zajártalom adatok	
Hangnyomás szint $L_{pA}^{1)}$	72 dB(A)
Mért hangteljesítményszint $L_{WA}^{1)}$	92 dB (A)
Szavatolt hangteljesítményszint $L_{WA}^{1)}$	93 dB (A)
mérve... szerint ¹⁾ prEN 1553:1996; K bizonytalanság 3,0 dB (A); Hallásvédő eszköz használata ajánlott!	
Rezgésártalom adatok	
Összesített rezgésértékek (három irány vektoriális összege) megfelelően meghatározva EN 1033:1995	
rezgésemisszió érték a_{HW}	7,48 m/s ²
K bizonytalanság	1,5 m/s ²

VIGYÁZAT: A rezgésint az elektromos szerszám használatának megfelelően változni fog, és némely esetben meghaladhatja az útmutatókban megadott értéket. A vibráció szintje felhasználható az egyes elektromos berendezések összehasonlítására. A vibrációs terhelés pontos meghatározásához, a munkaidő bizonyos szakaszában, azokat az időket is figyelembe kell venni, amikor a készülék ki van kapcsolva, vagy bár működik, de ténylegesen nem dolgoznak vele. Ez a teljes munkaidőre vonatkozó vibrációs terhelést lényegesen lecsökkentheti.

Határozzon meg további biztonsági intézkedéseket a kezelő védelmére a rezgések hatása ellen, például: az elektromos és a használt szerszámok karbantartásával, a kezek melegen tartásával, a munkafolyamatok megszerzésével.



Csak azután használja a szivattyút, miután figyelmesen elolvasta és megértette a kezelési útmutatót. Ismerkedjen meg az irányító elemekkel és a berendezés szabályszerű használatával! Tartsa be a biztonsági utasításokat. Viselkedjen figyelmesen harmadik személlyel szemben. A kezelő személy felelős a balesetekért és a harmadik személy biztonságáért.

Az esetben, ha a gép bekapcsolásával és kezelésével kapcsolatban kételyei támadnak, forduljon a szervizszolgálatához.

A géppel kizárólag 16 éven felüli személyek dolgozhatnak. Kivételet képez a fiatalkorúak foglalkoztatása szakképzés alatt az oktató felügyelete mellett szakképzetségi elsajátítása érdekében.

A készüléket nem használhatják korlátozott fizikai, érzékszervi vagy mentális képességű, továbbá megfelelő tapasztalatokkal vagy ismeretekkel nem rendelkező személyek (gyermekek sem).

Ügyeljen arra, hogy a gyermekek ne játszhassanak a géppel.

Redeltetésszerű használat

Kis és közepes felületű talajok előkészítésére. Mulcs, tőzeg, homok, műtrágya vagy komposzt bedolgozásához.

A készüléket kizárólag az alábbiakban leírtaknak megfelelően szabad használni. Ebben az utasításban foglalt általánosan érvényes előírások mellőzése következtében beállt károkért a gyártó nem felelős.

Fennmaradó veszélyek

Az összes biztonsági előírás betartása és helyes alkalmazása esetén is fennállnak bizonyos maradványkockázatok.

⚠ A forgó kések súlyos vágási sérülést okozhatnak, vagy akár bizonyos testrészek levágását is okozhatják.

Bekapcsolt állapotban soha ne nyúljon be a gép burkolata alá. Hordjon védőkesztyűt! Viseljen biztonsági munkapipót átvágás elleni védelemmel, érdes talppal és acél orral!

⚠ A gép által kidobott kövek és föld súlyos sérüléseket okozhatnak.

Vágás előtt nézze át, hogy a munkavégzési területen nem találhatók-e idegen tárgyak. Munkavégzéshez viseljen munkaszemüveget.

⚠ A rossz megvilágítás/látási viszonyok jelentős biztonsági kockázatot jelentenek.

A géppel folytatott munkavégzés során biztosítson megfelelő fényforrást ill. látási viszonyokat.

⚠ Halláskárosodás

A bekapcsolt közelében hosszabb ideig tartózkodó személyek halláskárosodást szenvedhetnek. Hallásvédő eszköz használata ajánlott!

⚠ A hosszabb ideig tartó rezgésártalomnak, helytelenül vezetett és kiértékelt gépnek kitett kezekből és karokból következő egészségkárosodás.

Gyakran tartson munkaszünetet. Korlátozza a napi kitettségi mértékét.

⚠ Sérülés becsípődés / feltekeredés következtében

A forgó kések becsíphetik és feltekerhetik, illetve átvághatják a csatlakozókábel, huzalokat, zsinórokat, köteleket vagy ruházatot. A munkavégzés közben tartson elegendő távolságot a padlón található kábeltől, és ne hajtson át rajta. Zvágás előtt nézze át, hogy a munkavégzési területen nem találhatók-e idegen tárgyak. Viseljen megfelelő öltözetet. Ne viseljen bő ruhákat se ékszereket. A haját, ruháját és kesztyűjét tartsa biztonságos távolságban a mozgó alkatrészekről.

Viselkedés kényszerhelyzetben

Igyekezzen a balesetnek megfelelően elsősegélyt nyújtani, s minél hamarabb biztosítson be orvosi segítséget. A sebesültet nyugtassa meg, s védje további balesettől. Ha segítségre van szüksége, tüntesse fel az alábbi adatokat:

1. A baleset színhelye,
2. A baleset típusa,
3. A sebesültet száma,
4. A sebesülések típusa

Szimbólumok



Vigyázat / Figyelem!



A személyi sérülések kockázatának csökkentése érdekében olvassa el a felhasználói útmutatót.



Viseljen védő szemüveget
Hallásvédő eszköz használata ajánlott!



Hordjon védőkesztyűt!



Viseljen biztonsági munkacipőt átvágás elleni védelemmel, érdes talppal és acél orral!



Lassan



Karbantartási és javítási munkák előtt húzza ki a gyújtógyertya csatlakozóját!



Vigyázz! Elhajított tárgyak!



Vigyázat, éles kések! Tartsa távol a kezét és lábát. A kések a kikapcsolást követően egy ideig még forognak.



Tartsa be a géptől a biztonságos távolságot! (min. 15m)



Húzza ki a hálózati csatlakozót, amennyiben a vezeték megsérült vagy összegabalyodott!



Óvakodjon a vágott sérülésektől!



Figyelmeztetés behúzás veszélyére



Sérülésveszély! Tartsa távol a kezét és lábát.



Karbantartási és javítási munkák előtt húzza ki a gyújtógyertya csatlakozóját!



A gépen végzendő munkák előtt kapcsolja ki a motort.



Ezeket a személyeket tartsa a géptől megfelelő biztonsági távolságban.



Nedvességtől óvni kell.
A gépet nem szabad esőnek kitenni.



Soha ne érjen a kések veszélyes zónájába működés közben.



CE jelzet



Szavatolt hangteljesítményszint L_{WA}

Ákülönleges Biztonsági Tudnivalók

⚠ Vigyázat

Olvassa el az összes biztonsági utasítást és rendelkezést. A következőkben leírt előírások betartásának elmulasztása áramütésekhez, tűzhöz és/vagy súlyos testi sérülésekhez vezethet. Kérjük a későbbi használatra gondosan őrizze meg ezeket az előírásokat.

Az eszköz használata során gyermekeket és más személyeket, valamint állatokat tartson távol. A minimális biztonsági távolság 5 m. Viseljen személyi védőfelszerelést. Noste vhodný pracovný oděv, jako pevnou obuv s protiskluzovou podrážkou, robustní dlouhé kalhoty, rukavice, ochranné brýle a ochranu sluchu! Viseljen védőkesztyűt, ha szükséges. Kizárólag nappali világosságban, vagy megfelelő megvilágítás mellett szabad a géppel dolgozni. A készülékeket a használat előtt gondos ellenőrzés alá kell vetni. Kizárólag kifogástalan állapotú készülékekkel végezzen munkát. Amennyiben olyan hibát fedezne fel a készüléken, amely veszélyt jelenthet a kezelő számára, akkor csak azt követően működtesse a készüléket, miután elhárította a hibát. A kaszálandó területet munka előtt gondosan vizsgálja át, s távolítsa el minden olyan tárgyat, amit a fűnyíró elhajlíthatna. Munka közben mindig figyeljen, ügyeljen arra, amit csinál és meggondoltan dolgozzon az elektromos kéziszerszámmal. Ha fáradt, ha kábítószerek vagy alkohol hatása alatt áll, vagy orvosságokat vett be, ne használja a berendezést. Bekapcsolt állapotban soha ne nyúljon be a gép burkolata alá. Tartsa be a fűszóró garattól a megfelelő távolságot! A töltők kizárólag az alábbi cserélhető akkuk töltésére alkalmasak:

⚠ Az üzemanyag nagy mértékben tűzveszélyes.

A benzint kizárólag e célnak megfelelő edényben szabad tárolni. Az üzemanyagot kizárólag kinti környezetben szabad a gépbe tölteni. Tilos nyílt láng közelében, pl. égő cigaretta.

Az üzemanyagot kizárólag a gép startolása előtt töltsse a tartályba. Tilos a motor üzemeltetése közben eltávolítani a benzintartály kupakját, vagy üzemanyagot tölteni a gépbe, ha a motor forró. Ügyeljen arra, hogy az üzemanyag ne folyjon ki. Az esetben, ha a benzin kiömlik, ne kapcsolja be a motort. A gépről távolítsa el a kiömlött benzint, s minden begyújtási kísérletet akadályozzon meg addig, ameddig az üzemanyag, a gép felszínéről, el nem párolog.

Az első üzembe helyezés előtt a motort feltétlenül fel kell tölteni motorolajjal. Minden üzembe helyezés előtt ellenőrizze az olajszintet. Szükség esetén töltsön utána motorolajat.

⚠ Fennáll a mérgezés!
A kipufogógázok, az üzemanyagok és a kenőanyagok mérgezők. A kipufogógázok belégzése halálos lehet!
A gépet kinti környezetben használja. Tilos a használata zárt, vagy rosszul szellőztethető térésekben
Ne használja a gépet zárt térben, ahol szénmonoxid koncentráció nőhet.

A használat előtt végezzen szemrevételezéses ellenőrzést annak megállapítására, hogy a készülék

– különösképpen a vágószerkezet, a kötőelemek és az egész vágóegység – nem sérült-e. A fűnyíró csak akkor működtethető, ha a kidobónyílásra a teljes fűgyűjtő szerkezet vagy az önzáró leválasztó védőberendezés fel van helyezve.

⚠ Minden üzembe helyezés előtt ellenőrizze a csavaros és a toló csatlakozásokat, szintén a biztonsági berendezéseket tartanak-e, helyesen be vannak-e szorítva, s a mozgó részek akadálymentes és könnyen futnak-e.

⚠ Minden üzembe helyezés előtt ellenőrizze az indítási reteszelés és a nyomókapcsoló rendeltetészerű működését.

⚠ Szigorúan tilos a gépre felszerelt védőberendezéseket leszerelni, kicserélni, nem a rendeltetésnek megfelelően használni, vagy más gyártóktól származó biztonsági berendezéseket használni.

⚠ Szigorúan tilos minden leplombát eszköz megbontása a motorfordulatszám módosítása/elállítása érdekében.

⚠ Tilos a berendezés használata az esetben, ha hibás, vagy a biztonsági berendezés meg van károsodva. A kopott és hibás alkatrészeket haladéktalanul cserélje ki.

A motort kizárólag az esetben kapcsolhatja be, ha kezei és a lábai a géptől biztonságos távolságban vannak. Startolásnál tilos a fűnyíró gépet oldalra dönteni. Tilos a motor startolása az esetben, ha a kezelő személy a fűszóró garat előtt áll. Ügyeljen a biztonságos testtartásra, különösen lejtős terepen. Tilos a géppel meredek lejtőkön dolgozni. Különösen óvatos legyen irányváltoztatáskor!

Lejtőkön, árokban, gátakon, szeméttárolók stb. közelében veszélyes fűvet nyírni.

Ne becsülje túl önmagát. Kerülje el a normálistól eltérő testtartást, ügyeljen arra, hogy mindig biztosan álljon és az egyensúlyát megtartsa. Óvatosan hátráljon, felbukás veszélye!

A géppel folytatott munkavégzés során biztosítson megfelelő fényforrást ill. látási viszonyokat. A rossz megvilágítás/látási viszonyok jelentős biztonsági kockázatot jelentenek.

Ne használja a kisgépet rossz időben, különösen ne közélgő vihar esetén.

Lehetőség szerint ne használja a terméket nedves fűvön.

Járjon! Soha ne fusson!

Különösen óvatosnak kell lennie, ha a fűnyíró gépet megfordítja, vagy ha saját maga felé húzza. Az esetben, ha a fűnyíró gépet ledönti (pl. szállítás közben), vagy felemeli, hogy áthaladhasson a fű nélküli területen, vagy a fűnyíró gépet arra a területre viszi, ahol fűvet fog vele nyírni, vagy már eltávozik onnan, a késeket mindig kapcsolja ki, s várjon, hogy megálljanak.

Az esetben, ha idegen tárgyakba ütközik, vagy a gép vibrálni kezd, azonnal kapcsolja ki és távolítsa el a gyűjtőgyertya dugaszát. Ellenőrizze, nincs-e a gép megrongálódva, szükség esetén a hibákat távolítsa el.

A munka befejezését követően azonnal kapcsolja

ki a gépet.

Működés közben soha ne vegye le a gyűjtőzsákok. A gyűjtőzsák felhelyezése és levétele előtt mindig kapcsolja ki a gépet.

A kikapcsolást követően ne helyezze azonnal a gépet zárt helyiségbe, hanem várjon, míg teljesen kihűl.

Soha ne raktározza el a készüléket úgy, hogy a tartályában benzin van, olyan épületben, amelyben a benzingőzök esetlegesen nyílt lánggal vagy szikrákkal érintkezhetnek.

Hosszabb idei tárolás esetén feltétlenül ürítse ki a benzintartályt!

A hibás kipufogócsövet feltétlenül cserélje ki.

Tilos megváltoztatni a motor reguláris beállítását, vagy a motort túlkerni!

Kerti talajművelő gépekre vonatkozó biztonsági utasítások

⚠ Sérülésveszély

Ügyeljen a biztos állásra, különösen lejtők esetében.

Tilos a géppel meredek lejtőkön dolgozni. Különösen óvatos legyen irányváltoztatáskor!

Különösen óvatosnak kell lennie, ha a fűnyíró gépet megfordítja, vagy ha saját maga felé húzza.

Járjon! Soha ne fusson!

Alaposan ellenőrizze le a munkaterületet, és távolítsa el minden tárgyat és apró élőlényt, amelyet a kisgép kidobhat (pl. kövek, ágak, drótok, üvegcserepek stb.).

Tartsa távol a gyerekeket és az idegen személyeket a munkahelytől, ha az elektromos kéziszerszámot használja. A minimális biztonsági távolság 15 m.

Ne használja a kisgépet rossz időben, különösen ne közelgő vihar esetén.

Óvatosan indítsa a motort a gyártó utasításainak megfelelően, és ügyeljen a lábak és a szerszám(ok) közötti megfelelő távolságra. Soha ne helyezze lábát vagy kezét a forgó részek alá.

Soha ne emeljen meg vagy vigyen járó motorú gépet.

Győződjön meg róla, hogy a hosszabbítókábel mindig szabadon mozogjon, és tartsa távol a hosszabbítókábelt a kétségességétől. Semmiképp ne hajtson át a hosszabbítókábelen.

Tartsa be a markolatrúd által adott biztonsági távolságot.

A készüléket mindig a markolatot két kézzel fogva vezesse.

Állítsa le az eszközt, és válassza le az áramellátásról

- mindig, ha el kíván távozni a géptől
- elakadások elhárítása előtt
- az eszközön történő ellenőrzés, tisztítás vagy munkavégzés előtt
- idegen testtel való érintkezés után, az eszköz károsodásának vizsgálata céljából

Az eszköz elzáródása esetén azonnal kapcsolja ki az eszközt és várja meg a gép teljes leállítását. Ezt követően távolítsa el a tárgyat. A kés területén szükséges műveletekhez viseljen védőkesztyűt,

Viseljen személyi védőfelszerelést. Viseljen hosszú nadrágot és megfelelő munkacipőt! A gépet ne üzemeltesse meztláb vagy nyitott sandálban.

A BE/KI kapcsoló és a biztonsági kapcsoló blokkolása tilos.

A készülék üzemeltetéséhez minden védőlemezt és biztonsági berendezést korrekt módon rögzíteni kell.

⚠ Minden használat előtt ellenőrizze (szemrevételezéssel) a kétségességet és azok rögzítőeszközeit a sérülések tekintetében. A kiegyensúlyozatlanság megelőzése érdekében az elhasznált vagy sérült alkatrészeket csak együtt, készletben szabad kicserélni.

⚠ Tilos a berendezés használata az esetben, ha hibás, vagy a biztonsági berendezés meg van károsodva. A kopott és hibás alkatrészeket haladéktalanul cserélje ki.

Az esetben, ha az aggregát szokatlanul vibrálni kezd, azonnal kapcsolja ki a motort és keresse meg a hibát. A vibráció minden esetben figyelmeztetés a működési zavarokra.

Vigyázat! A villamos szerszám működése közben elektromágneses mezőt generál. Bizonyos feltételek fennállása esetén ez a mező megzavarhatja az aktív vagy passzív orvosi implantátumok működését. A súlyos vagy halálos balesetek kockázatának csökkentése érdekében ajánlott az orvosi implantátumokat viselő személyek számára, hogy a kéziszerszám használata előtt konzultálják azt kezelőorvosukkal és az egészségügyi implantátum gyártójával.

Ne használja a berendezést tűzveszélyes folyadékok és gázok közelében. Rövidzár esetén tűz- és robbanásveszély áll fenn..

KARBANTARTÁS

⚠ Veszély – forgó kések.

Várjon, míg a gép forgó részei megállnak, s a berendezés teljesen kihűl!



A motoron végzendő munkák előtt kapcsolja ki a motort és távolítsa el a gyűjtőgyertya dugaszát. Várjon, míg a gép forgó részei megállnak, s a berendezés teljesen kihűl!

Mindig tartsa tisztán a berendezést, különösen a szellőzőnyílásokat. Soha ne tisztítsa a gépházat vizsgárral. A műanyag részeket ne tisztítsa oldószerekkel, tűzveszélyes vagy mérgező hatású folyadékokkal. Tisztításhoz csak benedvesített ruhadarabot használjon.

A gép mozgó részeit kenje be olyan olajjal, mely nincs káros hatással a környezetre!

Javításokat és azokat a munkákat, melyeket a használati utasítás nem tartalmaz, kizárólag illetékes szakemberek végezhetnek. A tűzveszély minimalizálása érdekében sűrített levegővel gyakran tisztítsa meg a henger lamelláit, és távolítsa el a galyleveket és egyéb törmelékét a kipufogó területéről.

A tűzveszély minimalizálása érdekében a motornak és a

kipufogónak mentesnek kell lennie a fűvektől, levelektől és a felesleges zsírtól. Szállítás és tárolás

Kizárólag rendszeresen karbantartott és kezelt gép lehet megbízható segédeszköz. Elégtelen karbantartás és kezelés előre nem látható balesetekhez és sérülésekhez vezethet.

www.guede.com.

Tárolója

A készüléket és tartozékait sötét, száraz és fagymentes, valamint gyermekek számára nem hozzáférhető helyen tárolja.

Ártalmatlanítás

A megsemmisítésre vonatkozó utasítások a készüléken vagy csomagolásán elhelyezett piktogramokból követhetnek.

Hibás és/vagy tönkrement eszközök át kell adni az illetékes hulladékgyűjtő telepre.

Jótállás

Jótállás időtartama 12 hónap ipari használat esetén, fogyasztó esetén 24 hónap, jótállás a készülék megvétele napján kezdődik.

A jótállás kizárólag az anyagi, vagy gyártási hibákból eredő elégtelenségekre vonatkozik. Reklamáció esetén fel kell mutatni az eredeti, a vásárláskor kapott, s a vásárlás dátumával ellátott iratot.

A jótállás nem vonatkozik a géppel való szaktalan használat következtében bekövetkező hibákra, pl. a gép túlterhelése, erőszakos használata, vagy idegen tárgyakkal való megrongálódása. A használati utasítás mellőzése

következményeire, szerelési és szokásos, normális elhasználódásra sem vonatkozik a jótállás.

Fontos információk az ügyfél részére

Felhívjuk a felhasználó figyelmét, hogy mind a jótállási időben, mind annak lejártát követően visszaadásra kizárólag az eredeti csomagolásban kerülhet sor. Ezzel hatékonyan megelőzhetők a berendezés szállítás közbeni megsérülése, illetve a vitás reklamációs esetek. A készüléket az eredeti csomagolása optimálisan óvja, és így biztosított a reklamációs igény mielőbbi feldolgozása.

Szerviz-ellenőrzés

Vannak kérdései? Reklamáció? Szüksége van pótalkatrészekre, vagy használati utasításra? Honlapunkon a www.guede.com címen szerviz terén gyorsan, bürokráciát kizárva segítségére leszünk. Kérem, segítsen, hogy segíthessünk. Hogy gépét reklamáció esetén identifikálhassuk, szükségünk van a gyártási számra, a szortiment tételszáma és a gyártási évre. Ezek az adatok fel vannak tüntetve a típus címken.

Tel.: +49 (0) 79 04 / 700-360

Fax: +49 (0) 79 04 / 700-51999

E-Mail: service@guede.com

Gépszemle és karbantartási terv

⚠ A karbantartási terv be nem tartása a motor károsodásához vezethet!

Rendszeres karbantartási időközök		Minden üzembehelyezés előtt	1 havonta	3 Hónaponként	6 Hónaponként	12 Hónaponként	24 Hónaponként
			5 Munkaór-ák	25 Munkaór-ák	50 Munkaór-ák	100 Munkaór-ák	250 Munkaór-ák
Motorolaj (15W-40)	Ellenőrzés	✓					
	Csere		✓		✓		
Levegőszűrő	Ellenőrzés	✓					
	Csere				✓		
Gyűjtőgyertya kulcs	Ellenőrzés Tisztítsa ki					✓	
	Csere						✓

A megfelelő karbantartást a megadott hónapban vagy az előírt üzemórak eltelte után végezze el – attól függően, amelyik hamarabb következik be.

Hibaelhárítás

Üzemzavar	Lehetséges ok	Ajánlott gyógymód
A motor nem indul	<ol style="list-style-type: none"> 1. tartály üres 2. légszűrő piszkos 3. nincs gyújtószikra 4. motor elárasztva 	<ol style="list-style-type: none"> 1. Töltse fel a tartályt; ellenőrizze, hogy a karburátorban van-e üzemanyag; ellenőrizze a tartály szellőzőnyílását, és tüvel szűrje át a tanksapkán lévő lyukat. 2. tisztítsa meg a légszűrőt 3. Tisztítsa meg a gyújtógyertyát, szükség esetén helyezzen be újat; ellenőrizze a gyújtókábelt; ellenőriztesse a gyújtásrendszert a szervizben. 4. csavarja ki a gyújtógyertyát, tisztítsa meg és szárítsa meg; csavarja ki a gyújtógyertyát, ellenőrizze az indítókábelt. többször, a gyújtógyertya kicsavarásával.
A motor tüzelési hibákat mutat	<ol style="list-style-type: none"> 1. a gyújtáskábel meglazult 2. az üzemanyagvezeték eltömődött vagy az üzemanyag rossz. 3. az üzemanyagtartály kupakjának szellőzőnyílása eltömődött 4. víz vagy szennyeződés van az üzemanyagrendszerben 5. a légszűrő piszkos 	<ol style="list-style-type: none"> 1. Helyezze a gyújtógyertyasapkát szorosan a gyújtógyertyára. 2. tisztítsa meg az üzemanyagvezetékét, használjon friss üzemanyagot 3. cserélje ki az üzemanyagtartály kupakját 4. Engedje le az üzemanyagot, és tankoljon tiszta, friss üzemanyagot. 5. tisztítsa meg a légszűrőt
A motor gyakran jár üresjáratban off	<ol style="list-style-type: none"> 1. túl nagy gyújtási hézag, gyújtógyertya hibás 2. a karburátor nincs megfelelően beállítva 3. légszűrő piszkos 	<ol style="list-style-type: none"> 1. állítsa be vagy cserélje ki a gyújtógyertyát 2. állítsa be a karburátort 3. tisztítsa meg a légszűrőt
A meghajtó nem működik megfelelően	<ol style="list-style-type: none"> 1. ellenőrizze a hajtókar kábelének feszességét 2. a meghajtó nem működik 	<ol style="list-style-type: none"> 1. Ha szükséges, állítsa be a kábel feszességét. 2. Ellenőriztesse a készüléket egy szervizközpontban.
Szokatlan rezgések	<ol style="list-style-type: none"> 1. sérült vagy tompa penge. 2. a rögzítőcsavarok lazák 	<ol style="list-style-type: none"> 1. cserélje ki a pengéket. 2. húzza meg a rögzítőcsavarokat
Nem kielégítő eredmény	Tompa kések	Cserélje ki a késeket.

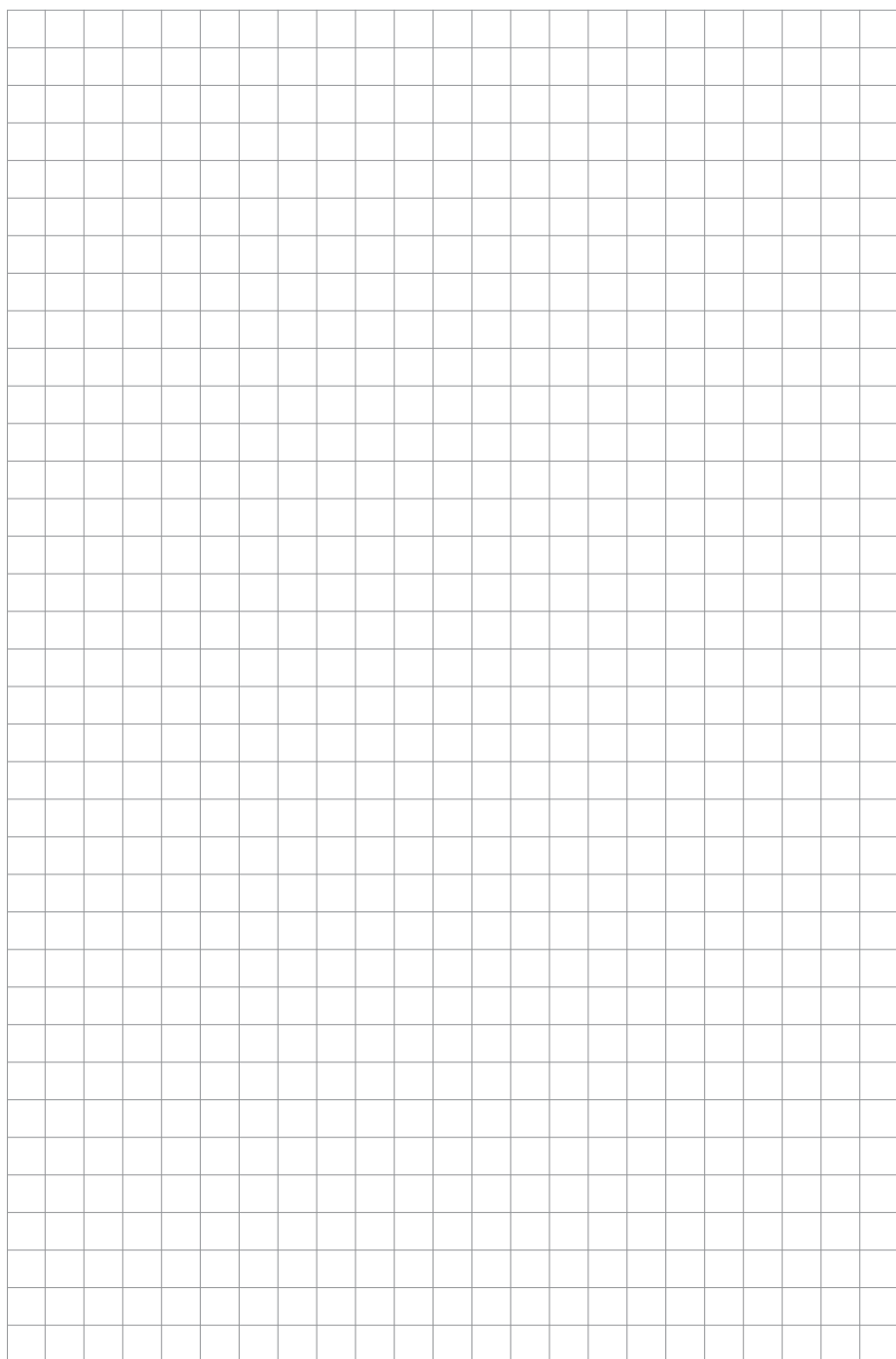

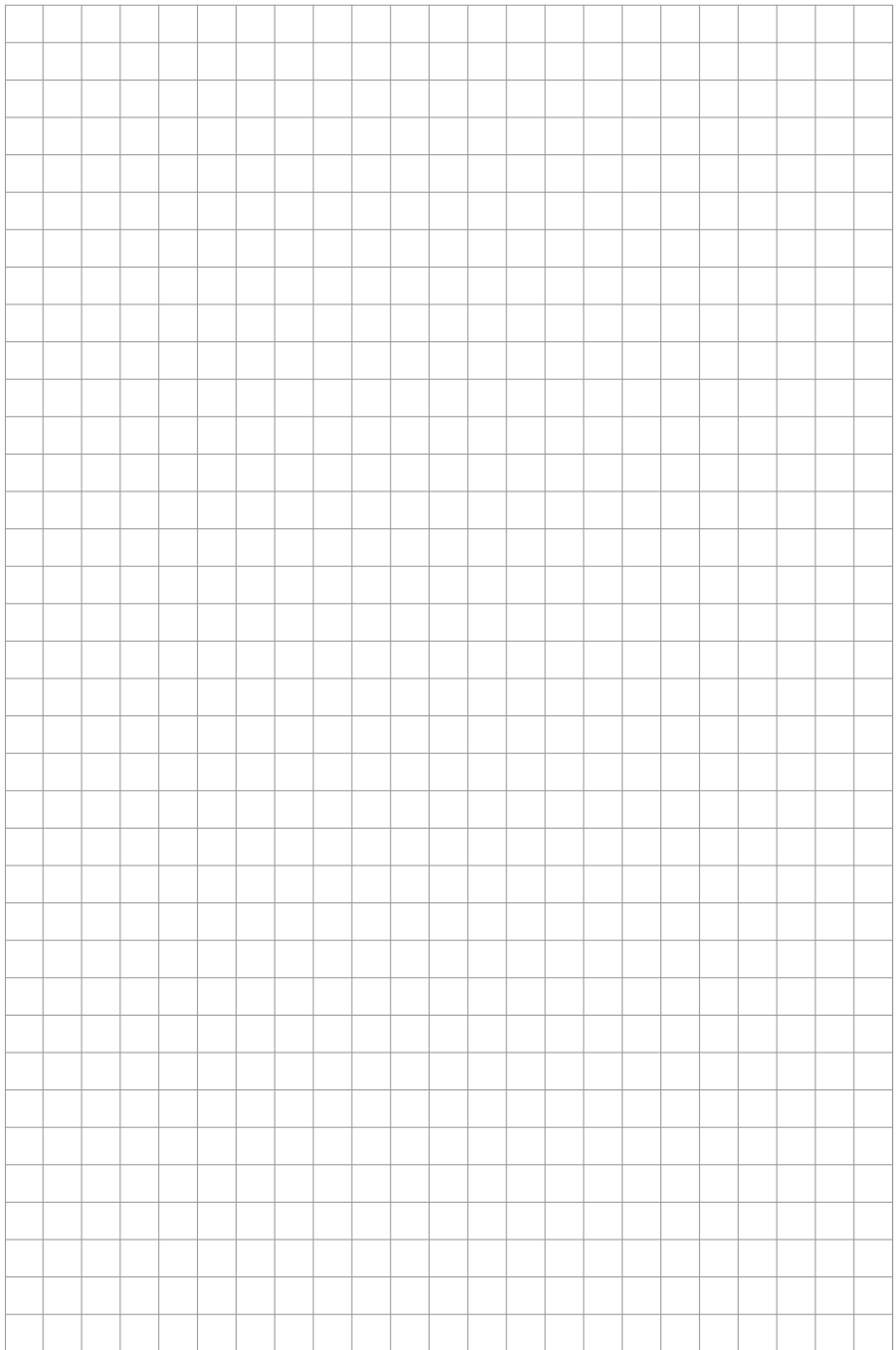

GÜDE GmbH & Co. KG

Birkichstrasse 6
74549 Wolpertshausen
Deutschland

Tel.: +49-(0)7904/700-0

Fax.: +49-(0)7904/700-250

eMail: info@guede.com

www.guede.com

